

# CATALOGO 2017

**Starflex S.r.l.**  
**Via E. de Nicola, 25**  
**10036 – Settimo Torinese (TO) – Italia**  
**Tel: +39 011 897 7653**  
**Fax: +39 011 699 5132**  
**e-mail: [starflex@starflex.it](mailto:starflex@starflex.it)**



# INDICE

<b>INDICE</b>	<b>0</b>
<b>DOCUMENTAZIONE TECNICA</b>	<b>4</b>
<b>INTRODUZIONE</b>	<b>4</b>
<b>TUBI ASSEMBLATI</b>	<b>4</b>
<b>SCelta DEL TUBO FLESSIBILE</b>	<b>5</b>
TIPO DI IMPIANTO	5
COMPATIBILITÀ CON I FLUIDI	5
PRESSIONE DI LAVORO	5
TEMPERATURA DI LAVORO	5
PORTATA	5
RAGGIO DI CURVATURA	5
<b>I MATERIALI: DATI GENERALI</b>	<b>6</b>
ACCIAI IMPIEGATI:	6
O-RING:	6
TRATTAMENTO DI ZINCATURA:	6
<b>SCelta DELLA CONNESSIONE</b>	<b>6</b>
INTERFACCIA DELLA FILETTATURA	6
GUARNIZIONE O-RING	6
GIUNZIONE METALLO SU METALLO O ANGOLO CORRISPONDENTE	6
ANGOLO ACCOPPIATO CON GUARNIZIONE O-RING	7
<b>IDENTIFICAZIONE DEI FILETTI</b>	<b>8</b>
<b>ORIENTAMENTO DEI RACCORDI</b>	<b>10</b>
<b>LUNGHEZZE DEI TUBI RACCORDATI</b>	<b>11</b>
<b>GRAFICO PORTATA TUBAZIONI</b>	<b>12</b>
<b>INFORMAZIONI PER LA CORRETTA INSTALLAZIONE DEI TUBI FLESSIBILI</b>	<b>13</b>
<b>COPPIE DI SERRAGGIO CONSIGLIATE</b>	<b>14</b>
<b>TABELLA DI PRESSATURA</b>	<b>15</b>
<b>CATALOGO PRODOTTI</b>	<b>17</b>
<b>TUBI FLESSIBILI</b>	<b>17</b>
TUBO PER GASOLIO	17
TUBO PER CALDAIE	18
TUBO SAE 100 R6	19
TUBO SAE 100 R4	20
TUBO A 1 TRECCIA PER IDROPULITRICI	21
TUBO A 2 TRECCE PER IDROPULITRICI	22
TUBO SAE 100 R1AT – EN853 1SN	23
TUBO SAE 100 R2AT – EN853 2SN	24
TUBO EN 857 1SC	25
TUBO EN 857 2SC	26
TUBO EN 856 4SP	27
TUBO EN 856 4SH	28
TUBO SAE 100 R7	29

TUBO SAE 100 R8	30
TUBO MTH1	31
TUBO MTH2	32
TUBO PTFE LISCIO AD 1 TRECCIA	33
TUBO PTFE LISCIO AD 2 TRECCE	34
TUBO PTFE CORRUGATO AD 1 TRECCIA	35
<b>RACCORDI A PRESSARE</b>	<b>36</b>
BOCCOLA A PRESSARE PER TUBO R1A - 1SN	36
BOCCOLA A PRESSARE PER TUBO R2A - 2SN	36
BOCCOLA A PRESSARE PER TUBO R1T - 1SN	37
BOCCOLA A PRESSARE PER TUBO R2T - 2SN	37
BOCCOLA A PRESSARE PER TUBO R1T - R2T - 1SN - 2SN - 2SC	37
BOCCOLA A PRESSARE PER TUBO R7 - R8	38
BOCCOLA A PRESSARE PER TUBO R9R - 4SP - R10 - R12	38
BOCCOLA A PRESSARE PER TUBO 4SH	38
BOCCOLA A PRESSARE PER TUBO R2A - R9R - 4SP	39
BOCCOLA A PRESSARE PER TUBO 1SC - R1T - 2SC	39
BOCCOLA A PRESSARE PER TUBO PTFE	39
BOCCOLA A PRESSARE PER TUBO TERMOPLASTICO A 1 TRECCIA IN ACCIAIO	40
MASCHIO METRICO CON CONO A 24° DIN 2353 SERIE L	40
FEMMINA DRITTA DADO LIBERO CONO 24° CON O-RING SERIE L	41
FEMMINA A 90° DADO LIBERO CONO A 24° DIN 2353 SERIE L	41
FEMMINA A 45° DADO LIBERO CONO 24° CON O-RING SERIE L	42
MASCHIO CON CONO A 24° DIN 2353 SERIE S	42
FEMMINA DRITTA DADO LIBERO CONO 24° CON O-RING SERIE S	43
FEMMINA A 90° DADO LIBERO CONO A 24° DIN 2353 SERIE S	43
FEMMINA A 45° DADO LIBERO CONO 24° CON O-RING SERIE S	44
ERMETO DRITTO SERIE L	44
ERMETO A 90° SERIE L	45
ERMETO A 45° SERIE L	45
ERMETO DIRITTO SERIE S	46
ERMETO A 90° SERIE S	46
ERMETO A 45° SERIE S	47
MASCHIO JIC 74° SAE J514 FILETTO UNF/UN - 2A	47
FEMMINA CON DADO GRAFFATO JIC 74° SAE J514 FILETTO UNF/UN - 2B	48
FEMMINA CON DADO SPINATO JIC 74° SAE J514 FILETTO UNF/UN - 2B	48
FEMMINA CON DADO GRAFFATO A 90° JIC 74° SAE J514 FILETTO UNF/UN - 2B	49
FEMMINA CON DADO SPINATO A 90° JIC 74° SAE J514 FILETTO UNF/UN - 2B	49
FEMMINA CON DADO GRAFFATO A 45° JIC 74° SAE J514 FILETTO UNF/UN - 2B	50
FEMMINA CON DADO SPINATO A 45° JIC 74° SAE J514 FILETTO UNF/UN - 2B	50
MASCHIO CON FILETTATURA GAS CONICA - SVASATURA A 60°	51
MASCHIO CON FILETTATURA NPTF - SVASATURA A 60°	51
MASCHIO CON FILETTATURA GAS CILINDRICA - SVASATURA A 60° BSI 5200	52
FEMMINA DIRITTA CON DADO GRAFFATO E FILETTATURA GAS - CONO A 60° BSI 5200	53
FEMMINA CON DADO SPINATO E FILETTATURA GAS CONO A 60° CON O-RING BSI 5200	53
FEMMINA A 90° CON DADO GRAFFATO E FILETTATURA GAS - CONO A 60° BSI 5200	54
FEMMINA CON DADO SPINATO E FILETTATURA GAS A 90° CONO A 60° CON O-RING BSI 5200	54
FEMMINA A 45° CON DADO GRAFFATO E FILETTATURA GAS - CONO A 60° BSI 5200	55
FEMMINA CON DADO SPINATO E FILETTATURA GAS A 45° CONO A 60° CON O-RING BSI 5200	55
MASCHIO CON FILETTATURA METRICA - SVASATURA A 60°	56

FEMMINA DIRITTA CON DADO GRAFFATO E FILETTATURA METRICA – CONO A 60°	57
FEMMINA A 90° CON DADO GRAFFATO E FILETTATURA METRICA – CONO A 60°	57
FEMMINA A 45° CON DADO GRAFFATO E FILETTATURA METRICA – CONO A 60°	58
MASCHIO ORFS SAE J1453 FILETTO UNF/UNS/UN-2°	58
FEMMINA CON DADO LIBERO ORFS SAE J1453 FILETTO UNF/UNS/UN-2B	59
FEMMINA A 90° CON DADO LIBERO ORFS SAE J1453 FILETTO UN/UNS/UN-2B	59
FEMMINA A 45° CON DADO LIBERO ORFS SAE J1453 FILETTO UN/UNS/UN-2B	60
OCCHIO GAS	60
OCCHIO METRICO	61
VITE FORATA GAS	61
VITE FORATA METRICA	62
FLANGIA DIRITTA SAE J518 SERIE 3000	62
FLANGIA 90° SAE J518 SERIE 3000	63
FLANGIA A 45° SAE J518 SERIE 3000	63
FLANGIA DIRITTA SAE J518 SERIE 6000	64
FLANGIA A 90° SAE J518 SERIE 6000	64
FLANGIA A 45° SAE J518 SERIE 6000	65
FLANGIA DIRITTA SERIE SUPERCAT	65
FLANGIA A 90° SERIE SUPERCAT	66
FLANGIA A 45° SERIE SUPERCAT	66
SEMIFLANGE SAE J518 SERIE 3000	67
SEMIFLANGE SAE J518 SERIE 6000	67
<b>ADATTATORI</b>	<b>68</b>
ADATTATORE DIRITTO DI ESTREMITÀ MASCHIO FILETTO GAS CONICO/CONICO	68
ADATTATORE DIRITTO DI ESTREMITÀ MASCHIO FILETTO GAS CILINDRICO/CONICO	69
ADATTATORE DIRITTO MASCHIO FILETTO GAS CILINDRICO	70
ADATTATORE DIRITTO MASCHIO FILETTO METRICO CILINDRICO	71
ADATTATORE DIRITTO MASCHIO FILETTO GAS CILINDRICO/METRICO CILINDRICO	72
ADATTATORE DI PROLUNGAMENTO FILETTO GAS CILINDRICO	73
TAPPO ESAGONO INCASSATO FILETTO GAS CONICO	73
ADATTATORE DIRITTO FEMMINA-FEMMINA FILETTO GAS CILINDRICO	74
ADATTATORE A 90° DI ESTREMITÀ MASCHIO FILETTO GAS CILINDRICO/CONICO	74
ADATTATORE A 90° INTERMEDIO MASCHIO FILETTO GAS CILINDRICO	75
ADATTATORE A "T" INTERMEDIO MASCHIO FILETTO GAS CILINDRICO	75
ADATTATORE A 90° DI ESTREMITÀ MASCHIO/FEMMINA FILETTO GAS CILINDRICO/CONICO	76
ADATTATORE A 90° FEMMINA FILETTO GAS CILINDRICO	76
ADATTATORE A "T" FEMMINA FILETTO GAS CILINDRICO	77
ADATTATORE A 90° ORIENTABILE CON O-RING E RONDELLA FILETTO GAS CILINDRICO	77
ADATTATORE A 90° CON DADO GIREVOLE FILETTO GAS CILINDRICO	78
TAPPO MASCHIO FILETTO GAS CILINDRICO	78
ADATTATORE DIRITTO MASCHIO-FEMMINA FILETTO GAS	79
ADATTATORE 90° MASCHIO-FEMMINA FILETTO GAS	79
ADATTATORE 45° MASCHIO-FEMMINA FILETTO GAS	80
ADATTATORE DIRITTO FEMMINA-FEMMINA FILETTO GAS	80
ADATTATORE 90° FEMMINA-FEMMINA FILETTO GAS	81
ADATTATORE 45° FEMMINA-FEMMINA FILETTO GAS	81
TAPPO FEMMINA FILETTO GAS	82
RIDUZIONI MASCHIO CONICO-FEMMINA CILINDRICA FILETTO GAS	82
PASSAPARETE FILETTO GAS	83
CONTRDADO FILETTO GAS	83

RONDELLA IN RAME PER FILETTI GAS	84
RONDELLA IN RAME PER FILETTI METRICI	84
RONDELLA FERRO-GOMMA PER FILETTI GAS	85
RONDELLA FERRO-GOMMA PER FILETTI METRICI	85
RONDELLA FERRO-GOMMA PER FILETTI GAS	86
RUBINETTO ALTA PRESSIONE	86
RUBINETTO ALTA PRESSIONE A 3 VIE – TIPO L	86
RUBINETTO ALTA PRESSIONE A 3 VIE – TIPO T	87
<b>ACCESSORI</b>	<b>88</b>
MANOPOLE PER TUBO IDROPULTRICE	88
INNESTO RAPIDO MASCHIO CON VALVOLA SPORGENTE – FILETTO GAS	88
INNESTO RAPIDO FEMMINA CON VALVOLA SPORGENTE – FILETTO GAS	88
INNESTO RAPIDO MASCHIO A TENUTA FRONTALE – FILETTO GAS	89
INNESTO RAPIDO FEMMINA A TENUTA FRONTALE – FILETTO GAS	89
STAFFA FERMATUBO SINGOLA	90
STAFFA FERMATUBO DOPPIA	90
GUAINA TESSILE	91
BOCCOLA PER GUAINA TESSILE	91

# DOCUMENTAZIONE TECNICA

## INTRODUZIONE

La scelta della giusta combinazione di raccordi e tubi flessibili, rappresenta generalmente l'ultima fase della progettazione di un sistema idraulico, la cui importanza viene spesso sottovalutata.

La corretta combinazione di raccordi e tubi flessibili è fondamentale per il corretto funzionamento ed una prolungata durata in servizio dell'intero sistema. Questo manuale

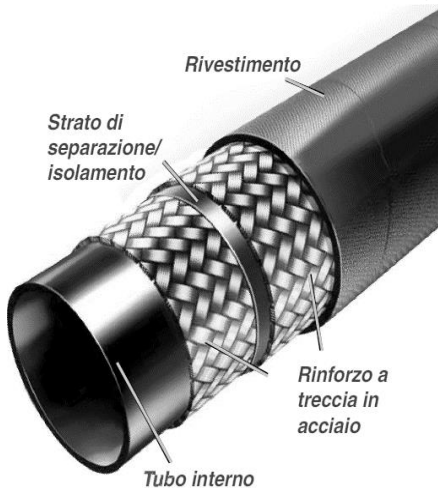

tecnico unitamente al nostro catalogo, hanno lo scopo di fornire una guida per la giusta selezione dei raccordi e dei tubi flessibili e sottolineano l'importanza degli aspetti legati alla sicurezza in relazione all'utilizzo dei tubi assemblati.

Generalmente un tubo flessibile in gomma è costituito da un tubo interno in gomma sintetica estrusa o materiale termoplastico, che hanno lo scopo di contenere i fluidi trasportati all'interno del tubo, uno o più rinforzi separati da uno strato intermedio. Gli strati possono essere in acciaio, in fibra tessile o entrambi.

Per proteggere gli strati interni del tubo dalle varie condizioni ambientali, esiste un rivestimento esterno in gomma sintetica.

## TUBI ASSEMBLATI

Il tubo raccordato, rappresenta un processo fondamentale che richiede l'esecuzione da parte di personale tecnico in grado di attenersi alle istruzioni di assemblaggio. La scelta non corretta del tubo, una errata operazione di assemblaggio, una errata installazione, possono causare la perdita, lo sfilamento o lo scoppio delle tubazioni, con possibili gravi conseguenze. Un fluido sotto pressione che fuoriesce da un foro di dimensioni ridottissime, è in grado di esercitare una forza talmente violenta da riuscire a penetrare la pelle e altri tessuti del corpo causando danni anche gravi. Fluidi o prodotti chimici ad alte temperature, possono provocare gravi scottature. Alcuni fluidi idraulici sono estremamente infiammabili. Il tubo assemblato, deve funzionare entro i limiti definiti dal produttore del tubo, dei raccordi e dalle normative internazionali.

**IMPORTANTE:** *I tubi idraulici hanno una durata limitata che dipende dalle condizioni di servizio in cui vengono utilizzati. Sottoporre i tubi a condizioni più severe di quelle raccomandate, così come l'utilizzo contemporaneo di più condizioni massime raccomandate, riduce notevolmente la loro durata.*

# SCELTA DEL TUBO FLESSIBILE

Per una corretta scelta del tubo vanno considerati diversi parametri:

## Tipo di impianto

La scelta di un tubo flessibile, è sempre subordinata alla pressione del tratto di un circuito da collegare, al ciclo di lavoro ed al tipo di fluido da impiegare.

## Compatibilità con i fluidi

Bisogna sempre considerare la compatibilità chimica del fluido da convogliare con tutti i materiali che si utilizzano per la realizzazione del tubo assemblato. Considerare sempre gli effetti della permeabilità con particolare attenzione quando si tratta di convogliare gas e miscele gassose. In caso di dubbi consultare sempre il fabbricante del tubo e il produttore del gas.

## Pressione di lavoro

La scelta di raccordi e tubi flessibili deve essere fatta in modo che la massima pressione di esercizio specificata per il tubo sia uguale o superiore a quella del sistema idraulico. I picchi di pressione che superano la massima pressione di esercizio, influiscono sulla durata di servizio dei componenti del sistema idraulico, e devono quindi essere tenuti in considerazione.

## Temperatura di lavoro

Generalmente i tubi idraulici sono progettati per operare in un intervallo di temperatura compreso tra i  $-40^{\circ}\text{C}$   $+100^{\circ}\text{C}$  con picchi massimi di temperatura di  $+120^{\circ}\text{C}$ . La temperatura interna del fluido influisce in modo significativo sulla vita utile dell'assemblato. Anche la temperatura esterna o il passaggio del tubo vicino a collettori caldi o metalli fusi concorrono al decadimento delle prestazioni.

## Portata

La scelta del tubo flessibile deve essere fatta tenendo conto della portata che l'impianto oleodinamico richiede. La dimensione dei componenti deve essere adeguata a contenere le perdite di pressione al minimo per evitare il precoce invecchiamento del tubo dovuto alla generazione di calore o all'eccessiva velocità del fluido.

## Raggio di curvatura

Il raggio di curvatura minimo di un tubo flessibile, si riferisce al raggio minimo secondo cui è possibile piegare il tubo operando alla pressione massima di esercizio indicata nelle nostre tabelle. Se il tubo viene piegato al di sotto del valore minimo del raggio di curvatura, può deformarsi e quindi provocare una perdita di forza meccanica facendolo non funzionare correttamente.

*E' estremamente importante calcolare le dimensioni del tubo da utilizzare. Tubi sottodimensionati in linee ad alta pressione provocano un eccessivo aumento di velocità del fluido con conseguente aumento di pressione e di temperatura che riducono le prestazioni dell'intero sistema.*



# I MATERIALI: DATI GENERALI

## Acciai Impiegati:

La materia prima abitualmente impiegata è l'acciaio al carbonio 11SMnPb37/11SMnPb30 secondo la norma UNI EN 10087:2000 (acciai numero 1.0737/1.0718). Su richiesta viene fornita la certificazione 3.1 del materiale, secondo la norma UNI EN 10204.

## O-Ring:

Gli O-ring utilizzati per le tenute sui coni sono in NBR ed hanno una temperatura di esercizio compresa tra -35°C e +100°C.

## Trattamento di zincatura:

Tutti i raccordi e i componenti prodotti dalla Starflex S.r.l., subiscono un trattamento superficiale di protezione del tipo:

## SCELTA DELLA CONNESSIONE

Per determinare la scelta dei meccanismi di tenuta dei raccordi è necessario considerare:

- Interfaccia della filettatura
- Guarnizione O-ring
- Giunto metallo su metallo con angolo corrispondente
- Angolo accoppiato con guarnizione O-ring

## Interfaccia della filettatura

La tenuta si ottiene dall'appiattimento dei bordi delle filettature quando il maschio viene avvitato nel raccordo femmina. Generalmente la parte frontale del raccordo maschio è più stretta della parte posteriore del raccordo femmina chiamato spesso filettatura conica.

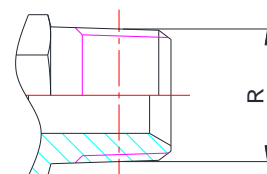

## Guarnizione O-ring

La guarnizione O-ring montata sul raccordo maschio viene schiacciata sul corrispondente componente femmina e ne garantisce la tenuta. Questo tipo di meccanismo di tenuta è consigliato per le applicazioni ad alta pressione.

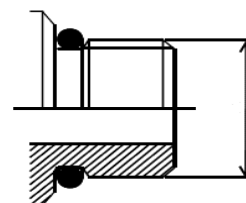

## Giunzione metallo su metallo o angolo corrispondente

La tenuta si ottiene dove si incontrano le due superfici angolate del maschio e della femmina corrispondente e quando questi sono collegati uno dentro l'altro grazie al serraggio del dado filettato. Le superfici di tenuta possono essere convesse o concave sul maschio o sulla testa del tubo del raccordo femmina così come indicato nella figura a lato.

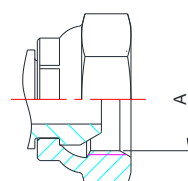

### Angolo accoppiato con guarnizione O-ring

Questi raccordi racchiudono anche la funzionalità della tenuta angolata corrispondente con la guarnizione O-ring. La guarnizione O-ring si trova nella superficie angolata.

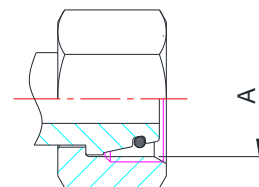

# IDENTIFICAZIONE DEI FILETTI

BSPP		
Filetto	Femmina	Maschio
	A	B
1/8"-28	8,60	9,70
1/4"-19	11,5	13,20
3/8"-19	14,90	16,70
1/2"-14	18,60	20,90
5/8"-14	20,60	22,90
3/4"-14	24,10	26,40
1"-11	30,30	33,20
1.1/4"-11	38,90	41,90
1.1/2"-11	44,90	47,80
2"-11	56,70	59,60
2.1/4"-11	72,20	75,20
2.1/2"-11	84,90	87,90

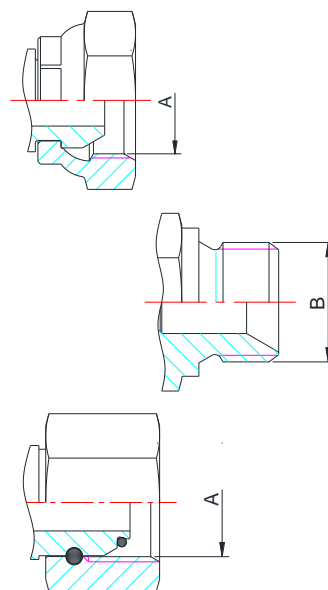

SAE JIC 37°		
Filetto	Femmina	Maschio
	A	B
7/16"-20	9,90	11,20
1/2"-20	11,50	12,60
9/16"-18	12,90	14,10
3/4"-16	17,50	18,90
7/8"-14	20,50	22,10
1.1/16"-12	24,90	26,90
1.3/16"-12	28,10	33,00
1.5/16"-12	31,30	33,10
1.5/8"-12	39,20	41,10
1.7/8"-12	45,60	47,40
2.1/2"-12	61,40	63,30

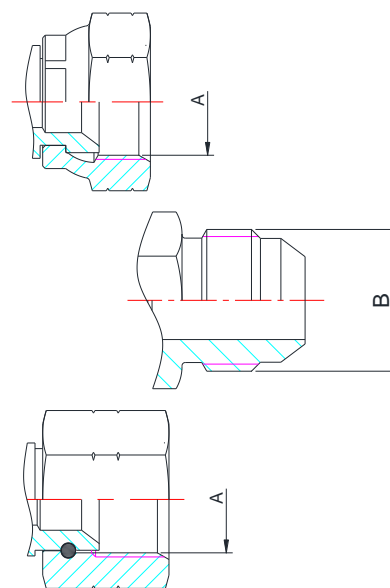

METRICI		
Filetto	Femmina	Maschio
	A	B
12 x 1,5	10,50	11,90
14 x 1,5	12,50	13,90
16 x 1,5	14,50	15,90
18 x 1,5	16,50	17,90
20 x 1,5	18,50	19,90
22 x 1,5	20,50	21,90
24 x 1,5	22,50	23,90
26 x 1,5	24,50	25,90
30 x 1,5	28,50	29,90
30 x 2	28,00	29,90
36 x 2	34,00	35,90
38 x 1,5	36,50	37,90
42 x 2	40,00	41,90
45 x 1,5	43,50	44,90
45 x 2	43,00	44,90
52 x 2	50,00	51,90

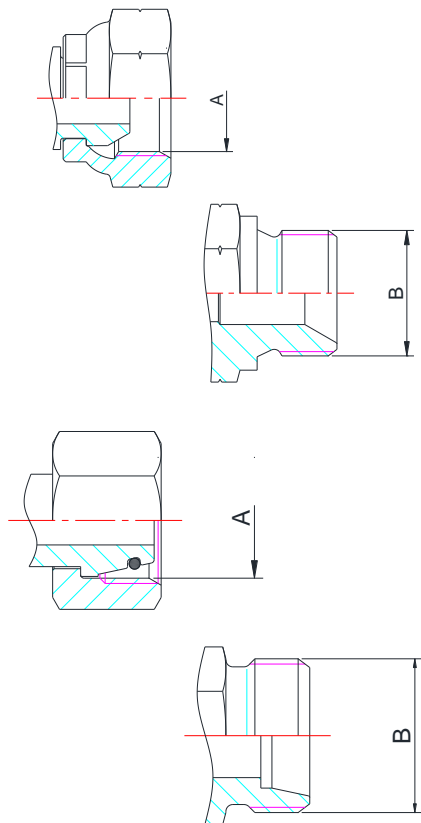

ORFS		
Filetto	Femmina	Maschio
	A	B
9/16"-18 UNF	12.90	14.29
11/16"-16 UN	16.00	17.46
13/16"-16 UN	19.10	20.64
1"-14 UNS	23.75	25.40
1.3/16"-12 UN	28.70	30.16
1.7/16"-12 UN	35.00	36.51
1.11/16"-12 UN	41.35	42.86
2"-12 UN	49.30	50.80

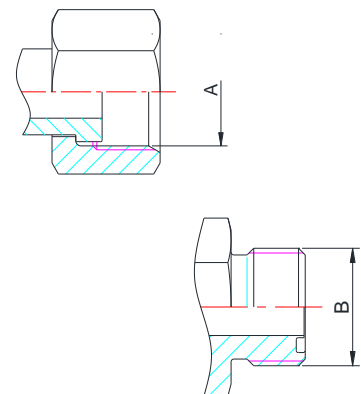

## ORIENTAMENTO DEI RACCORDI

Per i tubi flessibili con ambedue i raccordi a gomito o a occhiello, occorre indicare l'angolo relativo "α" tra gli stessi, da determinare come segue:

- Mantenere il tubo in posizione orizzontale a partire dall'occhio dell'osservatore e disporre il raccordo più lontano in posizione verticale.
- Misurare in senso orario l'angolo compreso tra il raccordo più vicino e la verticale definita dal raccordo opposto.
- È ammessa una tolleranza di  $\pm 3^\circ$

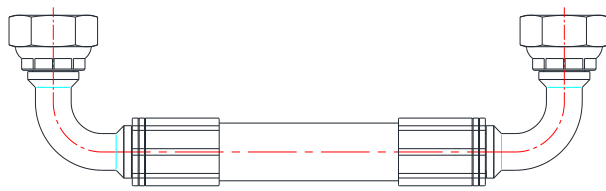
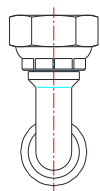

0°

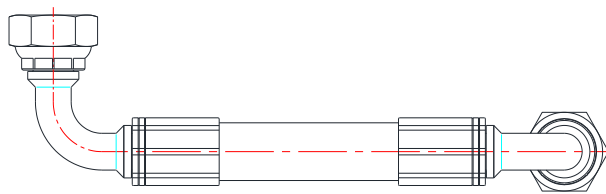
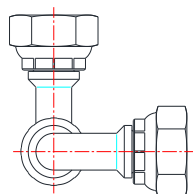

90°

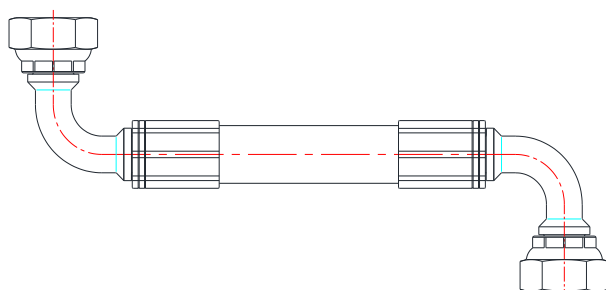
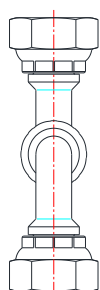

180°

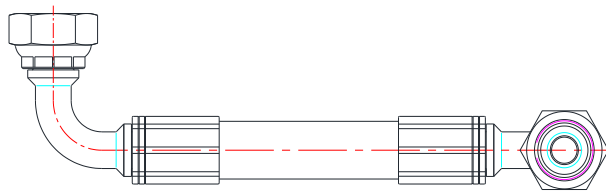
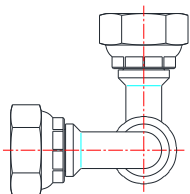

270°

# LUNGHEZZE DEI TUBI RACCORDATI

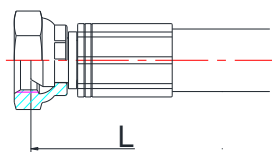

Per la maggior parte dei tubi raccordati, la lunghezza corretta viene determinata attraverso la misurazione diretta del macchinario o di un disegno. Di seguito diamo indicazione su come effettuare correttamente la misurazione dei tubi flessibili raccordati:

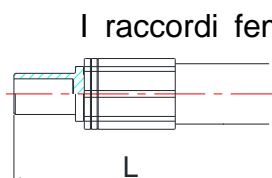
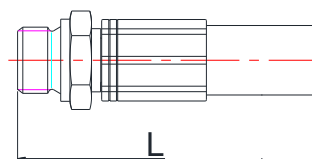

I raccordi femmina BSP - JIC - DIN - ORFS vengono misurati fino all'estremità della testa di tenuta. Tutte le filettature maschio vengono misurate fino all'estremità del raccordo. I raccordi ad ermeto dritti vengono misurati fino all'estremità. I raccordi a Flangia dritta vengono misurati fino alla relativa superficie frontale. Tutti i raccordi piegati, sia a 90° che a 45°, vengono misurati al centro della fine della sede di tenuta. I raccordi a occhio vengono misurati al centro del foro di passaggio.

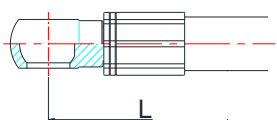
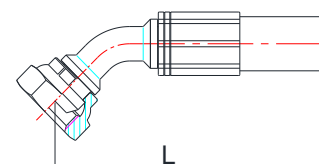
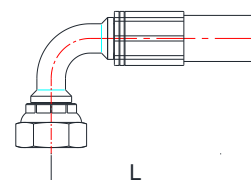

Per determinare la giusta lunghezza di un tubo assemblato è bene tener conto del possibile allungamento o accorciamento in pressione, secondo

quanto prescritto dalle norme costruttive dei singoli tubi (da -2% a +4% per tubi tipo 1SN - 2SN - 2SC - 4SP - 4SH;  $\pm 3\%$  per tubo tipo R7). Sugeriamo inoltre che, sulla misura ottenuta, andrebbe considerata un'ulteriore tolleranza del  $\pm 3\%$ .

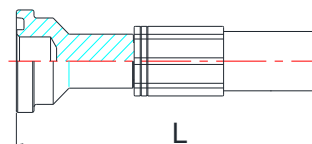

Di seguito le tolleranze ammesse sulle lunghezze dei tubi raccordati, secondo norma DIN 20066:

Lunghezza in mm	Fino DN25	Da DN32 a DN50
fino 630	+7 / -3	+12 / -4
da 631 a 1250	+12 / -4	+20 / -6
da 1251 a 2500	+20 / -6	+25 / -6
da 2501 a 8000	+1,5% / -0,5%	
oltre 8000	+3% / -1%	

# GRAFICO PORTATA TUBAZIONI

Questo grafico ci consente di effettuare una corretta scelta del tubo flessibile conoscendo la portata e la velocità:

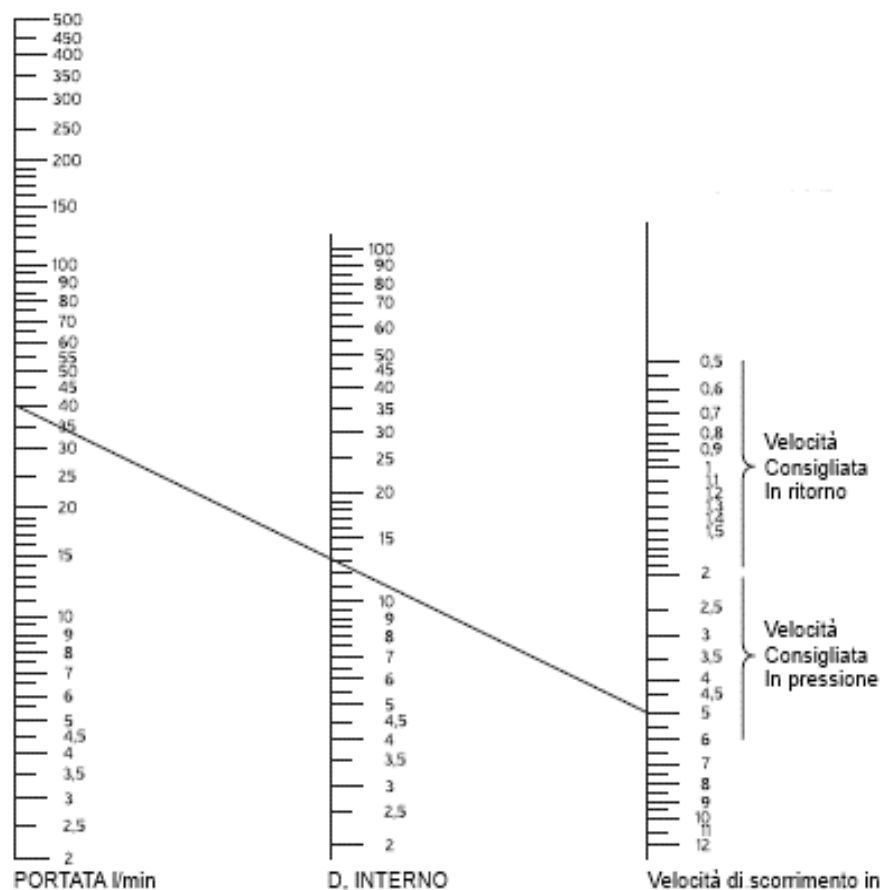

Per ricavare il corretto dimensionamento del tubo flessibile, è sufficiente congiungere con una linea retta il valore della portata (l/min) e la velocità consigliata (m/sec) in base al tipo di mandata (pressione o ritorno). Il punto di intersezione tra la retta e la colonna centrale indica il  $\varnothing$  interno del tubo da utilizzare, espresso in millimetri.

$\varnothing$		PORTATA NOMINALE
INCH / POLLICI	mm	Lt / min.
1/4"	6,35	15
5/16"	7,93	24
3/8"	9,52	30
1/2"	12,70	40
5/8"	15,87	60
3/4"	19,05	80
1"	25,40	135
1.1/4"	31,75	210
1.1/2"	38,10	315
2"	50,80	450

# INFORMAZIONI PER LA CORRETTA INSTALLAZIONE DEI TUBI FLESSIBILI

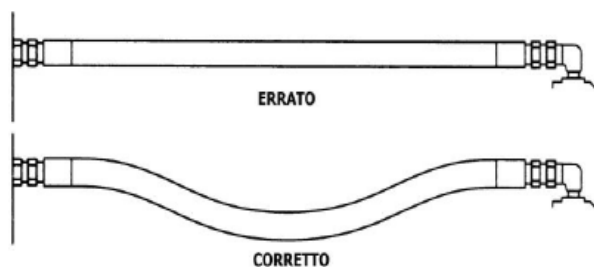

Progettare il tubo flessibile in modo che possa sopportare le variazioni di lunghezza (tra +2% e -4%) dovute alla pressione di lavoro.

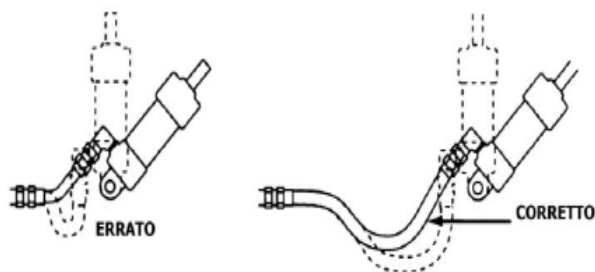

Se la tubazione collega due piani differenti staffare il tubo dove il piano cambia in maniera da poter garantire la flessione in un singolo piano.

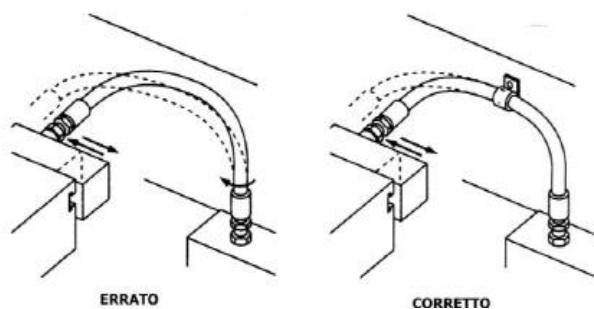

Realizzare gli impianti in modo da considerare possibili problemi dovuti all'abrasione e anomale piegature causate da parti in movimento o sottoposte a delle vibrazioni

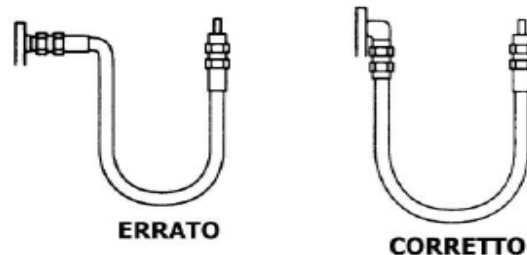

Utilizzare adattatori a 90° o 45° per evitare che il tubo assuma angolazioni troppo strette che provocano schiacciamenti.

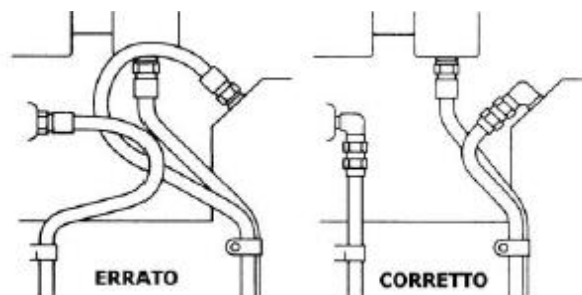

Utilizzare adattatori a 90° o 45° migliorare l'accoppiamento sulle superfici inclinate.

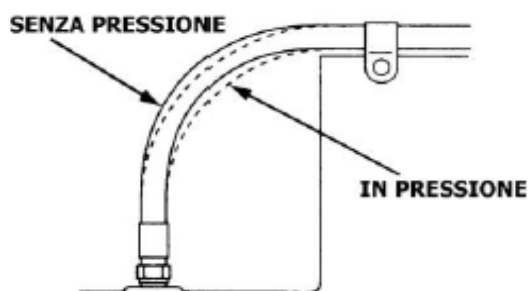

Dato che il tubo varia di lunghezza quando è in pressione, le curve devono essere lasciate libere di assorbire tali cambiamenti. Evitare di staffare proprio nelle curvature evitando di vincolare insieme linee di mandata e ritorno.



# COPPIE DI SERRAGGIO CONSIGLIATE

<b>DIN</b>			
Filetto		Tubo	Nm
mm	Dash size		
M12x1,5	12	06L	16
M14x1,5	14	08L	16
M16x1,5	16	10L	26
M18x1,5	18	12L	37
M22x1,5	22	15L	47
M26x1,5	26	18L	89
M30x2	30	22L	116
M36x2	36	28L	137
M45x2	45	35L	226
M52x2	52	42L	347
M14x1,5	14	06S	26
M16x1,5	16	08S	42
M18x1,5	18	10S	53
M20x1,5	20	12S	63
M22x1,5	22	14S	79
M24x1,5	24	16S	84
M30x2	30	20S	126
M36x2	36	25S	179
M42x2	42	30S	263
M52x2	52	38S	368

<b>ORFS</b>		
Filetto	Nm	
	Min	Max
9/16"	14	16
11/16"	24	27
13/16"	43	47
1"	60	68
1.3/16"	90	95
1.7/16"	125	135
1.11/16"	170	190
2"	200	225

<b>JIC</b>		
Filetto	Nm	
	Min	Max
7/16"	15	16
1/2"	19	21
9/16"	24	28
3/4"	49	50
7/8"	77	85
1.1/16"	107	119
1.5/16"	147	154
1.5/8"	172	181
1.7/8"	215	226

<b>GAS (BSPP)</b>			
Filetto		Con O-Ring	Senza O-Ring
inch	dash	Nm	Nm
	size	Nominale	Nominale
1/8"	10	15	20
1/4"	13	20	25
3/8"	17	35	35
1/2"	21	50	60
5/8"	23	60	85
3/4"	27	85	115
1"	33	115	140
1.1/4"	42	190	210
1.1/2"	48	240	290
2"	51	300	400

<b>Metrici</b>			
Filetto		Con O-Ring	Senza O-Ring
inch	dash	Nm	Nm
	size	Nominale	Nominale
10x1	10	10	14
12x1,5	12	20	20
14x1,5	14	35	35
16x1,5	16	60	60
18x1,5	18	70	70
20x1,5	20	70	80
22x1,5	22	115	100
26x1,5	26	130	170
30x1,5	30	190	250

# TABELLA DI PRESSATURA

TUBO	DN	5	6	8	10	13	16	19	25	32	38	51
	INCHES	3/16"	1/4"	5/16"	3/8"	1/2"	5/8"	3/4"	1"	1 1/4"	1 1/2"	2"
	mm	4,8	6,4	7,9	9,5	12,8	16,0	19,0	25,4	31,8	38,1	50,8
<b>EN 853 1SN</b>	<b>GH1A</b>	GH1A05	GH1A06	GH1A08	GH1A10	GH1A13	GH1A16	GH1A19	GH1A25	GH1A32	GH1A38	GH1A50
	SKIVE	15,2	17,2	18,8	21,0	25,4	28,2	32,2	39,8	46,6	53,0	66,2
	<b>GH1T</b>	-	GH1T06	GH1T08	GH1T10	GH1T13	GH1T16	GH1T19	GH1T25	GH1T32	GH1T38	GH1T50
	NO SKIVE	-	16,3	18,2	20,1	23,7	26,9	31,5	38,9	48,5	55,4	68,5
<b>SAE100 R1AT</b>	<b>GH12T</b>	GH12T05	GH12T06	GH12T08	GH12T10	GH12T13	GH12T16	GH12T19	GH12T25	GH12T32	GH12T38	GH12T50
	NO SKIVE	14,9	16,7	19,0	20,4	24,5	27,3	30,2	39,4	48,5	55,4	68,0
	<b>GH16R</b>	-	GH16R06	GH16R08	GH16R10	GH16R13	GH16R16	GH16R19	GH16R25	-	-	-
	NO SKIVE	-	16,2	18,4	20,0	24,1	27,8	30,2	39,7	-	-	-
<b>EN 853 2SN</b>	<b>GH2A</b>	GH2A05	GH2A06	GH2A08	GH2A10	GH2A13	GH2A16	GH2A19	GH2A25	GH2A32	GH2A38	GH2A50
	SKIVE	16,6	17,8	20,3	22,5	26,0	29,9	33,5	41,2	50,8	57,2	69,5
	<b>GH29R</b>	-	GH29R06	-	GH29R10	GH29R13	GH29R16	GH29R19	GH29R25	GH29R32	GH29R38	GH29R50
	SKIVE	-	18,7	-	22,5	25,9	29,8	33,7	41,5	51,0	58,2	71,5
<b>SAE100 R2AT</b>	<b>GH2T</b>	-	GH2T06	GH2T08	GH2T10	GH2T13	GH2T16	GH2T19	GH2T25	GH2T32	-	-
	NO SKIVE	-	17,8	20,2	21,4	25,8	29,4	33,3	41,0	50,4	-	-
	<b>GH12T</b>	GH12T05	GH12T06	GH12T08	GH12T10	GH12T13	GH12T16	GH12T19	GH12T25	GH12T32	GH12T38	GH12T50
	NO SKIVE	16,0	17,6	19,9	21,1	25,4	28,5	32,3	40,3	51,4	58,2	70,6
<b>EN 857 1SC</b>	<b>GH16R</b>	-	GH16R06	GH16R08	GH16R10	GH16R13	GH16R16	GH16R19	GH16R25	-	-	-
	NO SKIVE	-	15,3	16,9	18,6	22,7	26,9	29,3	37,7	-	-	-
	<b>GH16R</b>	-	GH16R06	GH16R08	GH16R10	GH16R13	GH16R16	GH16R19	GH16R25	-	-	-
	NO SKIVE	-	16,2	18,1	20,0	24,0	27,9	30,4	39,8	-	-	-
<b>EN 857 2SC</b>	<b>GH12T</b>	-	GH12T06	GH12T08	GH12T10	GH12T13	GH12T16	GH12T19	GH12T25	-	-	-
	NOSKIVE	-	17,0	19,2	20,6	24,7	27,5	31,3	39,6	-	-	-

	DN	5	6	8	10	13	16	19	25	32	38	51
<b>TUBO</b>	INCHES	3/16"	1/4"	5/16"	3/8"	1/2"	5/8"	3/4"	1"	1.1/4"	1.1/2"	2"
	mm	4,8	6,4	7,9	9,5	12,8	16,0	19,0	25,4	31,8	38,1	50,8
<b>EN 856 4SP</b>	GH29R	-	GH29R06	-	GH29R10	GH29R13	GH29R16	GH29R19	GH29R25	-	-	-
	SKIVE	-	18.3	-	23.5	26.3	30.0	34.2	41.5	-	-	-
<b>EN 856 4SH</b>	GH29R	-	-	-	-	-	-	GH29R19	GH29R25	GH29R32	GH29R38	GH29R50
	SKIVE	-	-	-	-	-	-	34.2	41.7	50.2	58.0	71.5
<b>SAE100 R7</b>	GH7R	GH7R05	GH7R06	GH7R08	GH7R10	GH7R13	GH7R16	GH7R19	GH7R25	-	-	-
	NO SKIVE	11.6	14.0	16.0	18.2	22.2	25.1	29.0	36.8	-	-	-
	GH57	GH5705	GH5706	GH5708	GH5710	GH5713	-	-	-	-	-	-
<b>MTH1</b>	NO SKIVE	13.0	14.4	17.0	18.5	23.3	-	-	-	-	-	-
	GH57	GH5705	GH5706	GH5708	GH5710	GH5713	-	-	-	-	-	-
	NO SKIVE	13.0	14.7	16.8	19.0	22.2	-	-	-	-	-	-
<b>SAE100 R8</b>	GH57	GH5705	GH5706	GH5708	GH5710	GH5713	-	-	-	-	-	-
	NO SKIVE	12.8	14.6	16.6	18.5	22.6	-	-	-	-	-	-
	GH57	-	GH5706	GH5708	GH5710	GH5713	-	-	-	-	-	-
<b>SAE100 R6</b>	NO SKIVE	-	16.0	16.6	19.8	23.2	-	-	-	-	-	-
	GH57	GH5705	GH5706	GH5708	GH5710	GH5713	GH5716	GH5719	GH5725	-	-	-
	NO SKIVE	11.3	12.5	14.4	16.0	20.5	25.5	27.5	35.2	-	-	-
<b>PTFE (Medio Spessore)</b>	GH57	GH5705	GH5706	GH5708	GH5710	GH5713	GH5716	GH5719	GH5725	-	-	-
	NO SKIVE	11.3	12.5	14.4	16.0	20.5	25.5	27.5	35.2	-	-	-

# CATALOGO PRODOTTI

## TUBI FLESSIBILI

### TUBO PER GASOLIO

Diesel Hose

### CS91..



Codice Code	Dimensioni Dimensions		Ø Diameter		Pressione di Esercizio		Pressione di Scoppio		Raggio di Curvatura	Peso
	mm	inch	interno internal	esterno external	Working Pressure		Burst	Pressure	Radius Bend	Weight
			mm	mm	MPa	psi	MPa	psi	mm	g/m
	CS9106	6	1/4"	6	11	1,5	217	7,5	1080	30
CS9108	8	5/16"	8	13	1,5	217	7,5	1080	40	
CS9110	10	3/8"	10	15	1,5	217	7,5	1080	45	
CS9113	13	1/2"	13	19	1,5	217	6,0	867	50	
CS9116	16	5/8"	16	22	1,0	144	6,0	867	70	
CS9119	19	3/4"	19	25	1,0	144	5,0	722	80	
CS9125	25	1"	25	32	1,0	144	4,5	650	100	

### Caratteristiche tecnico-costruttive

- Sottostrato: Gomma nitrilica
- Rivestimento: Calza in acciaio zincato AISI1008

### Applicazioni

Queste tubazioni resistono alla conduzione di olii, gasolio e acqua emulsionata di raffreddamento.

### Temperature di utilizzo

Servizio continuo: da -10°C a +70°C

### Technical constructive features

- Inner tube: Nitrilic rubber
- Cover: Galvanized steel braiding AISI1008

### Applications

These hoses resist at oils, diesel and emulsionated cooling water

### Utilization temperature

Continious service: From -10°C to +70°C

## **TUBO PER CALDAIE**

Boiler Hose

### **CS92..**



Codice Code	Dimensioni Dimensions		Ø Diameter		Pressione di Esercizio		Pressione di Scoppio		Raggio di Curvatura	Peso
	mm	inch	interno internal	esterno external	Working Pressure		Burst Pressure		Radius Bend	Weight
			mm	mm	MPa	psi	MPa	psi	mm	g/m
<b>CS9210</b>	10	3/8"	10	15	1,5	217	7,5	1080	40	
<b>CS9213</b>	13	1/2"	13	20	1,5	217	7,5	1080	60	
<b>CS9216</b>	16	5/8"	16	22	1,2	1730	7,0	1011	70	
<b>CS9219</b>	19	3/4"	19	27	1,0	1440	6,0	867	80	
<b>CS9225</b>	25	1"	25	34	1,0	1440	5	723	100	
<b>CS9232</b>	32	1.1/4"	32	44	1,0	1440	4,5	650	160	
<b>CS9238</b>	40	1.1/2"	40	54	0,6	870	4,0	578	180	
<b>CS9250</b>	50	2"	50	64	0,6	870	4,0	578	230	

### **Caratteristiche tecnico-costruttive**

- Sottostrato: Gomma atossica EPDM
- Rivestimento: Calza in acciaio zincato AISI1008

### **Applicazioni**

Queste tubazioni resistono alla conduzione di acqua con glicoli e liquidi non corrosivi per caldaie.

### **Temperature di utilizzo**

Servizio continuo: +100°C

### **Technical constructive features**

- Inner tube: EPDM non toxic rubber
- Cover Galvanized steel braiding AISI1008

### **Applications**

These hoses resist at water with glycol and non corrosive liquid for boiler.

### **Utilization temperature**

Continuous service: +100°C

## **TUBO SAE 100 R6**

Hose SAE 100 R6

### **CS89..**



Codice Code	Dimensioni Dimensions		Ø Diameter		Pressione di Esercizio		Pressione di Scoppio		Raggio di Curvatura	Peso
	mm	inch	interno internal	esterno external	Working Pressure		Burst Pressure	Radius Bend	Weight	
			MPa	psi	MPa	psi	mm			g/m
<b>CS8906</b>	6	1/4"	6,4	12,7	2,8	406	11,2	1600	64	130
<b>CS8908</b>	8	5/16"	7,9	14,3	2,8	406	11,2	1600	76	130
<b>CS8910</b>	10	3/8"	9,5	15,9	2,8	406	11,2	1600	76	180
<b>CS8913</b>	13	1/2"	12,7	19,8	2,8	406	11,2	1600	102	250
<b>CS8916</b>	16	5/8"	15,9	23,0	2,4	348	9,6	1400	127	280
<b>CS8919</b>	19	3/4"	19,0	26,9	2,1	305	8,4	1200	178	390
<b>CS8925</b>	25	1"	25,4	34,4	1,7	247	7,0	1000	203	520

### **Caratteristiche tecnico-costruttive**

- Sottostrato: gomma sintetica oleo-resistente
- Rinforzo: 1 treccia tessile
- Rivestimento: gomma sintetica resistente ad abrasione, ozono, agenti atmosferici

### **Applicazioni**

- Idoneo alla mandata di fluidi idraulici, lubrificanti, olii minerali, olii vegetali e gasolio.

### **Temperature di utilizzo**

- Servizio continuo: da -40°C a +100°C

### **Technical constructive features**

- Inner tube: seamless oil resistant synthetic rubber
- Reinforcement: 1 textile braid
- Cover: abrasion, weather and ozone resistant synthetic rubber.

### **Applications**

- Excellent for passage of hydraulic fluids, mineral oils, vegetal oils and diesel.

### **Utilization temperature**

- Continuous service: From -40°C to +100°C

**TUBO SAE 100 R4**  
 Hose SAE 100 R4

**CS84..**



Codice Code	Dimensioni Dimensions		Ø Diameter		Pressione di Esercizio		Pressione di Scoppio		Raggio di Curvatura	Peso
	mm	inch	interno internal	esterno external	Working Pressure		Burst	Pressure	Radius Bend	Weight
			mm	mm	MPa	psi	MPa	psi	mm	g/m
<b>CS8419</b>	19	3/4"	19,0	29	1,0	145	3,0	435	76	555
<b>CS8425</b>	25	1"	25,4	35	1,0	145	3,0	435	102	726
<b>CS8432</b>	32	1.1/4"	31,8	42	1,0	145	3,0	435	160	941
<b>CS8438</b>	40	1.1/2"	38,1	49	1,0	145	3,0	435	190	1169
<b>CS8450</b>	50	2"	50,8	62	1,0	145	3,0	435	305	1806
<b>CS8463</b>	63	2.1/2"	63,5	76	1,0	145	3,0	435	381	2372
<b>CS8476</b>	76	3"	76,2	89	1,0	145	3,0	435	457	2989
<b>CS8480</b>	80	3.1/8"	80,0	94	1,0	145	3,0	435	480	3125
<b>CS84100</b>	100	4"	101,6	115	1,0	145	3,0	435	610	4908

**Caratteristiche tecnico-costruttive**

- Sottostrato: gomma sintetica oleo-resistente
- Rinforzo: 2 trecce tessili con filo d'acciaio elicoidale
- Rivestimento: gomma sintetica resistente ad abrasione, ozono, agenti atmosferici

**Applicazioni**

- Fluidi raccomandati: olii minerali, olii di colza, olii a base di poliglicoli, olii a base di esteri sintetici, olii in emulsione acquosa ed acqua.

**Temperature di utilizzo**

- Servizio continuo: da -40°C a +93°C

**Technical constructive features**

- Inner tube: seamless oil resistant synthetic rubber
- Reinforcement: 2 textile braids with steel spiral wire.
- Cover: abrasion, weather and ozone resistant synthetic rubber.

**Applications**

- These hoses resist at hydraulic mineral and "biological" oils, polyglycol base oils, water, oil/water emulsions

**Utilization temperature**

- Continuous service: From -40°C to +93°C

## TUBO A 1 TRECCIA PER IDROPULITRICI

Jetwash hose 1 braid

### CS73..

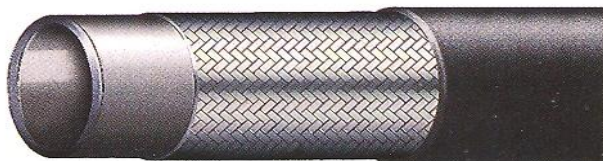

Codice Code	Dimensioni Dimensions		Ø Diameter		Pressione di Esercizio		Pressione di Scoppio		Raggio di Curvatura	Peso
	mm	inch	interno internal	esterno external	Working Pressure		Burst Pressure		Radius Bend	Weight
			MPa	psi	MPa	psi	mm	g/m		
<b>CS7306</b>	6	1/4"	6,4	13,2	25,0	3600	90	13050	100	220
<b>CS7308</b>	8	5/16"	7,9	15,0	25,0	3600	85	12325	115	260
<b>CS7310</b>	10	3/8"	9,5	17,3	25,0	3600	82	11890	130	365
<b>CS7313</b>	12	1/2"	12,7	20,6	25,0	3600	70	10150	180	410

### Caratteristiche tecnico-costruttive

- Sottostrato: gomma sintetica oleo-resistente
- Rinforzo: 1 treccia di acciaio ad alta resistenza
- Rivestimento: gomma sintetica blu o nera resistente ad abrasione, ozono, agenti atmosferici

### Applicazioni

- Resistono alla conduzione di olii idraulici, minerali e "biologici", olii a base poliglicole, acqua, emulsioni olio/acqua, detergenti.

### Temperature di utilizzo

- Servizio continuo: da -40°C a +150°C

### Caratteristiche speciali

- Alta flessibilità e basso peso. Resistenza all'alta temperatura. Prodotto multiuso

### Technical constructive features

- Inner tube: seamless oil resistant synthetic rubber
- Reinforcement: 1 high tensile steel wire braid.
- Cover: black or blue abrasion, weather and ozone resistant synthetic rubber.

### Applications

- These hoses resist at hydraulic mineral and "biological" oils, polyglycol base oils, water, oil/water emulsions, detergent solution.

### Utilization temperature

- Continuous service: From -40°C to +150°C

### Special features

- High flexibility and low weight. High temperature resistance. Multipurpose hose.

*Disponibile anche nella versione di colore BLU. Per ordinarlo, aggiungere alla fine del codice la sigla "BL".*

Esempio: Tubo a 1 treccia per Idropulitrici, Dn 3/8", colore esterno blu: CS7310BL



## **TUBO A 2 TRECCE PER IDROPULTRICI**

Jetwash hose 2 braids

### **CS75..**



Codice Code	Dimensioni Dimensions		Ø Diameter		Pressione di Esercizio		Pressione di Scoppio		Raggio di Curvatura	Peso
	mm	inch	interno internal	esterno external	Working Pressure		Burst Pressure	Radius Bend	Weight	
			MPa	psi	MPa	psi	mm			g/m
<b>CS7506</b>	6	1/4"	6,4	13,6	40	5800	160	23200	50	285
<b>CS7508</b>	8	5/16"	7,9	15,2	40	5800	140	20300	55	335
<b>CS7510</b>	10	3/8"	9,5	17,6	40	5800	130	18850	65	420
<b>CS7513</b>	12	1/2"	12,7	20,7	40	5800	120	17400	80	575

### **Caratteristiche tecnico-costruttive**

- Sottostrato: gomma sintetica oleo-resistente
- Rinforzo: 2 trecce di acciaio ad alta resistenza
- Rivestimento: gomma sintetica blu o nera resistente ad abrasione, ozono, agenti atmosferici

### **Applicazioni**

- Resistono alla conduzione di olii idraulici, minerali e "biologici", olii a base poliglicole, acqua, emulsioni olio/acqua, detersivi.

### **Temperature di utilizzo**

- Servizio continuo: da -40°C a +150°C

### **Caratteristiche speciali**

- Alta flessibilità e basso peso. Resistenza all'alta temperatura. Prodotto multiuso

### **Technical constructive features**

- Inner tube: seamless oil resistant synthetic rubber
- Reinforcement: 2 high tensile steel wire braids.
- Cover: black or blue abrasion, weather and ozone resistant synthetic rubber.

### **Applications**

- These hoses resist at hydraulic mineral and "biological" oils, polyglycol base oils, water, oil/water emulsions, detergent solution.

### **Utilization temperature**

- Continuous service: From -40°C to +150°C

### **Special features**

- High flexibility and low weight. High temperature resistance. Multipurpose hose.

*Disponibile anche nella versione di colore BLU. Per ordinarlo, aggiungere alla fine del codice la sigla "BL".*

*Esempio: Tubo a 2 trecce per Idropultrici, Dn 3/8", colore esterno blu: CS7510BL*

## **TUBO SAE 100 R1AT – EN853 1SN**

Hose SAE 100 R1AT- EN53 1SN

### **CS71..**



Codice Code	Dimensioni Dimensions		Ø Diameter		Pressione di Esercizio		Pressione di Scoppio		Raggio di Curvatura	Peso
	mm	inch	interno internal	esterno external	Working Pressure		Burst Pressure		Radius Bend	Weight
			MPa	psi	MPa	psi	mm	g/m		
<b>CS7105</b>	5	3/16"	4,8	11,8	25,0	3600	100	14400	90	200
<b>CS7106</b>	6	1/4"	6,4	13,6	22,5	3250	90	1300	100	232
<b>CS7108</b>	8	5/16"	7,9	15,1	21,5	3100	85	12400	115	250
<b>CS7110</b>	10	3/8"	9,5	17,4	18,0	2600	72	10400	130	320
<b>CS7113</b>	12	1/2"	12,7	20,8	16,0	2300	64	9200	180	400
<b>CS7116</b>	16	5/8"	15,9	23,8	13,0	1900	52	7600	200	490
<b>CS7119</b>	20	3/4"	19,0	27,8	10,5	1500	42	600	240	640
<b>CS7125</b>	25	1"	25,4	35,7	8,8	1300	35	5200	300	970
<b>CS7132</b>	32	1.1/4"	31,8	43,8	6,3	900	25	3600	420	1220
<b>CS7138</b>	40	1,1/2"	38,1	50,6	5,0	725	20	2900	500	1580
<b>CS7150</b>	50	2"	50,8	64,1	4,0	580	16	2300	630	2150

### **Caratteristiche tecnico-costruttive**

- Sottostrato: gomma sintetica oleo-resistente
- Rinforzo: 1 treccia di acciaio ad alta resistenza
- Rivestimento: gomma sintetica resistente ad abrasione, ozono, agenti atmosferici

### **Applicazioni**

- Resistono alla conduzione di olii idraulici, minerali e "biologici", olii a base poliglicole, acqua, emulsioni olio/acqua

### **Temperature di utilizzo**

- Servizio continuo: da -40°C a +100°C
- Massima discontinua: +125°C

### **Technical constructive features**

- Inner tube: seamless oil resistant synthetic rubber
- Reinforcement: 1 high tensile steel wire braid
- Cover: abrasion, weather and ozone resistant synthetic rubber.

### **Applications**

- These hoses resist at hydraulic mineral and "biological" oils, polyglycol base oils, water, oil/water emulsions

### **Utilization temperature**

- Continuous service: From -40°C to +100°C
- Maximum discontinuous: +125

## **TUBO SAE 100 R2AT – EN853 2SN**

Hose SAE 100 R2AT- EN853 2SN

### **CS72..**



Codice Code	Dimensioni Dimensions		Ø Diameter		Pressione di Esercizio		Pressione di Scoppio		Raggio di Curvatura	Peso
	mm	inch	interno internal	esterno external	Working Pressure		Burst Pressure	Radius Bend	Weight	
			MPa	psi	MPa	psi	mm			g/m
<b>CS7205</b>	5	3/16"	4,8	13,5	41,5	6000	165	24000	90	320
<b>CS7206</b>	6	1/4"	6,4	15,0	40,0	5800	160	23200	100	350
<b>CS7208</b>	8	5/16"	7,9	16,4	35,0	5000	140	20000	115	400
<b>CS7210</b>	10	3/8"	9,5	18,9	33,0	4800	132	19200	130	510
<b>CS7213</b>	12	1/2"	12,7	22,0	27,5	4000	110	16000	180	620
<b>CS7216</b>	16	5/8"	15,9	25,3	25,0	3600	100	14400	200	740
<b>CS7219</b>	20	3/4"	19,0	29,3	21,5	3100	85	12400	240	920
<b>CS7225</b>	25	1"	25,4	37,9	16,5	2400	65	9600	300	1440
<b>CS7232</b>	32	1.1/4"	31,8	48,0	12,5	1800	50	7200	420	2050
<b>CS7238</b>	40	1,1/2"	38,1	54,5	9,0	1300	36	5200	500	2450
<b>CS7250</b>	50	2"	50,8	67,4	8,0	1150	32	4600	630	3100

### **Caratteristiche tecnico-costruttive**

- Sottostrato: gomma sintetica oleoresistente
- Rinforzo: 2 trecce di acciaio ad alta resistenza
- Rivestimento: gomma sintetica resistente ad abrasione, ozono, agenti atmosferici

### **Applicazioni**

- Resistono alla conduzione di olii idraulici, minerali e "biologici", olii a base poliglicole, acqua, emulsioni olio/acqua

### **Temperature di utilizzo**

- Servizio continuo: da -40°C a +100°C
- Massima discontinua: +125°C

### **Technical constructive features**

- Inner tube: seamless oil resistant synthetic rubber
- Reinforcement: 2 high tensile steel wire braids
- Cover: abrasion, weather and ozone resistant synthetic rubber.

### **Applications**

- These hoses resist at hydraulic mineral and "biological" oils, polyglycol base oils, water, oil/water emulsions

### **Utilization temperature**

- Continuous service: From -40°C to +100°C
- Maximum discontinuous: +125

## **TUBO EN 857 1SC**

Hose EN 857 1SC

### **CS71K..**

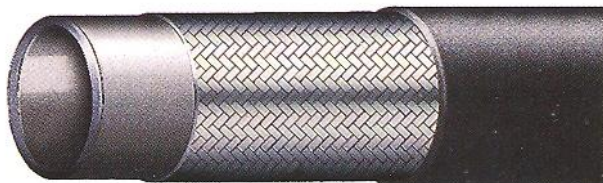

Codice Code	Dimensioni Dimensions		Ø Diameter		Pressione di Esercizio		Pressione di Scoppio		Raggio di Curvatura	Peso
	mm	inch	interno internal	esterno external	Working Pressure		Burst	Pressure	Radius Bend	Weight
			mm	mm	MPa	psi	MPa	psi	mm	g/m
<b>CS7106K</b>	6	1/4"	6,4	12,0	22,5	3250	90	13000	75	170
<b>CS7108K</b>	8	5/16"	7,9	14,0	21,5	3100	86	12400	85	220
<b>CS7110K</b>	10	3/8"	9,5	15,6	18	2600	72	10400	90	270
<b>CS7113K</b>	12	1/2"	12,7	18,8	16	2300	64	9200	130	340
<b>CS7116K</b>	16	5/8"	15,9	22,0	13	1900	52	7600	150	420
<b>CS7119K</b>	20	3/4"	19,0	26,1	10,5	1500	42	6000	180	550
<b>CS7125K</b>	25	1"	25,4	33,6	8,8	1300	35	5200	230	760

### **Caratteristiche tecnico-costruttive**

- Sottostrato: gomma sintetica oleoresistente
- Rinforzo: 1 treccia di acciaio ad alta resistenza
- Rivestimento: gomma sintetica resistente ad abrasione, ozono, agenti atmosferici

### **Applicazioni**

- Resistono alla conduzione di olii idraulici, minerali e "biologici", olii a base poliglicole, acqua, emulsioni olio/acqua

### **Temperature di utilizzo**

- Servizio continuo: da -40°C a +100°C
- Massima discontinua: +125°C

### **Technical constructive features**

- Inner tube: seamless oil resistant synthetic rubber
- Reinforcement: 1 high tensile steel wire braid
- Cover: abrasion, weather and ozone resistant synthetic rubber.

### **Applications**

- These hoses resist at hydraulic mineral and "biological" oils, polyglycol base oils, water, oil/water emulsions

### **Utilization temperature**

- Continuous service: From -40°C to +100°C
- Maximum discontinuous: +125

**TUBO EN 857 2SC**  
 Hose EN 857 2SC

**CS72K.**



Codice Code	Dimensioni Dimensions		Ø Diameter		Pressione di Esercizio Working Pressure		Pressione di Scoppio Burst Pressure		Raggio di Curvatura Radius Bend	Peso Weight
	mm	inch	interno internal	esterno external	MPa	psi	MPa	psi	mm	g/m
			mm	mm						
<b>CS7206K</b>	6	1/4"	6,4	13,6	40,0	5800	160	23200	75	280
<b>CS7208K</b>	8	5/16"	7,9	15,2	35,0	5000	140	20000	85	330
<b>CS7210K</b>	10	3/8"	9,5	17,6	33,0	4800	132	19200	90	410
<b>CS7213K</b>	12	1/2"	12,7	20,7	27,5	4000	110	16000	130	500
<b>CS7216K</b>	16	5/8"	15,9	23,7	25,0	3600	100	14400	170	580
<b>CS7219K</b>	20	3/4"	19,0	27,7	21,5	3100	86	12400	200	780
<b>CS7225K</b>	25	1"	25,4	35,7	16,5	2400	66	9600	250	1100

**Caratteristiche tecnico-costruttive**

- Sottostrato: gomma sintetica oleoresistente
- Rinforzo: 2 trecce di acciaio ad alta resistenza
- Rivestimento: gomma sintetica resistente ad abrasione, ozono, agenti atmosferici

**Applicazioni**

- Resistono alla conduzione di olii idraulici, minerali e "biologici", olii a base poliglicole, acqua, emulsioni olio/acqua

**Temperature di utilizzo**

- Servizio continuo: da -40°C a +100°C
- Massima discontinua: +125°C

**Technical constructive features**

- Inner tube: seamless oil resistant synthetic rubber
- Reinforcement: 2 high tensile steel wire braids
- Cover: abrasion, weather and ozone resistant synthetic rubber.

**Applications**

- These hoses resist at hydraulic mineral and "biological" oils, polyglycol base oils, water, oil/water emulsions

**Utilization temperature**

- Continuous service: From -40°C to +100°C
- Maximum discontinuous: +125



## **TUBO EN 856 4SP**

Hose EN 856 4SP

### **CS76..**



Codice Code	Dimensioni Dimensions		Ø Diameter		Pressione di Esercizio		Pressione di Scoppio		Raggio di Curvatura	Peso
	mm	inch	interno internal	esterno external	Working Pressure		Burst	Pressure	Radius Bend	Weight
			mm	mm	MPa	psi	MPa	psi	mm	g/m
	<b>CS7606</b>	6	1/4"	6,4	17,8	45,0	6500	180	26000	150
<b>CS7610</b>	10	3/8"	9,5	21,5	44,5	6400	178	25600	180	750
<b>CS7613</b>	12	1/2"	12,7	24,7	41,5	6000	166	24000	230	890
<b>CS7616</b>	16	5/8"	15,9	28,4	35,0	5600	140	20000	250	1100
<b>CS7619</b>	20	3/4"	19,0	32,1	35,0	5000	140	20000	300	1500
<b>CS7625</b>	25	1"	25,4	39,7	28,0	4500	112	16000	340	2000

### **Caratteristiche tecnico-costruttive**

- Sottostrato: gomma sintetica oleoresistente
- Rinforzo: 4 spirali di acciaio ad alta resistenza
- Rivestimento: gomma sintetica resistente ad abrasione, ozono, agenti atmosferici

### **Applicazioni**

- Resistono alla conduzione di olii idraulici, minerali e "biologici", olii a base poliglicole, acqua, emulsioni olio/acqua

### **Temperature di utilizzo**

- Servizio continuo: da -40°C a +100°C
- Massima discontinua: +125°C

### **Technical constructive features**

- Inner tube: seamless oil resistant synthetic rubber
- Reinforcement: 4 high tensile steel wire spirals
- Cover: abrasion, weather and ozone resistant synthetic rubber.

### **Applications**

- These hoses resist at hydraulic mineral and "biological" oils, polyglycol base oils, water, oil/water emulsions

### **Utilization temperature**

- Continuous service: From -40°C to +100°C
- Maximum discontinuous: +12

**TUBO EN 856 4SH**  
 Hose EN 856 4SH

**CS74..**



Codice Code	Dimensioni Dimensions		Ø Diameter		Pressione di Esercizio Working Pressure		Pressione di Scoppio Burst Pressure		Raggio di Curvatura Radius Bend	Peso Weight
	mm	inch	interno internal	esterno external	MPa	psi	MPa	psi	mm	g/m
	<b>CS7419</b>	19	3/4"	19,0	32,1	42,0	6000	168	24000	280
<b>CS7425</b>	25	1"	25,4	38,3	38,0	5500	152	22000	340	2500
<b>CS7432</b>	32	1.1/4"	31,8	45,2	32,5	4700	130	18800	460	3000
<b>CS7438</b>	38	1.1/2"	38,1	53,5	29,0	4200	116	16800	560	3600
<b>CS7450</b>	50	2"	50,8	68,0	25,0	3600	100	14400	700	5000

**Caratteristiche tecnico-costruttive**

- Sottostrato: gomma sintetica oleoresistente
- Rinforzo: 4 spirali di acciaio ad alta resistenza
- Rivestimento: gomma sintetica resistente ad abrasione, ozono, agenti atmosferici

**Applicazioni**

- Resistono alla conduzione di olii idraulici, minerali e "biologici", olii a base poliglicole, acqua, emulsioni olio/acqua

**Temperature di utilizzo**

- Servizio continuo: da -40°C a +100°C
- Massima discontinua: +125°C

**Technical constructive features**

- Inner tube: seamless oil resistant synthetic rubber
- Reinforcement: 4 high tensile steel wire spirals
- Cover: abrasion, weather and ozone resistant synthetic rubber.

**Applications**

- These hoses resist at hydraulic mineral and "biological" oils, polyglycol base oils, water, oil/water emulsions

**Utilization temperature**

- Continuous service: From -40°C to +100°C
- Maximum discontinuous: +12

## **TUBO SAE 100 R7**

Hose SAE 100 R7

### **CS77..**



Codice Code	Dimensioni Dimensions		Ø Diameter		Pressione di Esercizio		Pressione di Scoppio		Raggio di Curvatura	Peso
	mm	inch	interno internal	esterno external	Working Pressure		Burst Pressure		Radius Bend	Weight
			MPa	psi	MPa	psi	mm	g/m		
<b>CS7704</b> *	4	<b>5/32"</b>	4,0	8,0	20,0	2900	800	11660	35	45
<b>CS7705</b>	5	<b>3/16"</b>	4,8	10,0	21,0	3045	84,0	12180	35	73
<b>CS7706</b>	6	<b>1/4"</b>	6,35	11,8	20,0	2900	80,0	11600	50	90
<b>CS7708</b>	8	<b>5/16"</b>	7,9	14,3	19,0	2755	76,0	11020	55	128
<b>CS7710</b>	10	<b>3/8"</b>	9,5	16,0	17,5	2535	70,0	10150	75	155
<b>CS7713</b>	13	<b>1/2"</b>	12,7	20,3	14,0	1030	56,0	8120	95	224
<b>CS7716</b>	16	<b>5/8"</b>	15,9	23,5	10,5	1520	42,0	6090	125	277
<b>CS7719</b>	19	<b>3/4"</b>	19,0	26,5	9,0	1305	36,0	5220	150	330
<b>CS7725</b>	25	<b>1"</b>	25,4	32,5	7,0	1015	28,0	4060	200	403

### **Caratteristiche tecnico-costruttive**

- Sottostrato: Poliестere termoplastico
- Rinforzo: Fibra di poliестere
- Rivestimento: Poliuretano, a richiesta microperforato

### **Applicazioni**

- Le tubazioni CS77 sono state create per uso oleodinamico a media pressione

### **Temperature di utilizzo**

- Servizio continuo: da -40°C a +100°C.
- Per aria, acqua e fluidi a base acquosa, max +70°C

Le tubazioni della serie CS77, sono disponibili anche in versione binata e, a richiesta, multipla, con le stesse caratteristiche della versione singola

### **Technical constructive features**

- Inner tube: Thermoplastic polyester
- Reinforcement: polyester fiber
- Cover: Polyurethane; on request it is also available micro perforated

### **Applications**

- The CS77 series hoses have been created for oleodynamic use at medium pressure

### **Utilization temperature**

- Continuous service: From -40°C to +100°C
- For air, water and fluids containing water max +70°C

The CS77 series hoses are also available in twinand, on request, multiple version, with the same technical features as the single version

*(\*): La tubazione CS7704 non è prevista nelle norme sopra citate.  
 The item CS7704 is not provided for by the said standard.*



**TUBO SAE 100 R8**  
 Hose SAE 100 R8



**CS78..**

Codice Code	Dimensioni Dimensions		Ø Diameter		Pressione di Esercizio		Pressione di Scoppio		Raggio di Curvatura	Peso
	mm	inch	interno internal	esterno external	Working Pressure		Burst Pressure		Radius Bend	Weight
			MPa	psi	MPa	psi	mm	g/m		
<b>CS7805</b>	5	3/16"	4,8	10,0	35,0	5075	140,0	20300	35	86
<b>CS7806</b>	6	1/4"	6,35	11,8	35,0	5075	140,0	20300	50	97
<b>CS7808</b>	8	5/16"	7,9	14,3	32,5	4710	130,0	18850	60	126
<b>CS7810</b>	10	3/8"	9,5	16,0	28,0	4060	112,0	16240	80	178
<b>CS7813</b>	13	1/2"	12,7	20,3	24,5	3550	98,0	14210	95	216
<b>CS7816</b>	16	5/8"	15,9	24,5	19,5	2830	78,0	11300	125	312
<b>CS7819</b>	19	3/4"	19,0	26,5	16,5	2390	66,0	9570	150	360
<b>CS7825</b>	25	1"	25,4	34,7	14,5	2100	58,0	8410	200	505

**Caratteristiche tecnico-costruttive**

- Sottostrato: Poliестere termoplastico
- Rinforzo: Fibra aramidica
- Rivestimento: Poliuretano, a richiesta microperforato

**Applicazioni**

- Le tubazioni CS78 sono state create per uso oleodinamico a media pressione

**Temperature di utilizzo**

- Servizio continuo: da -40°C a +100°C.
- Per aria, acqua e fluidi a base acquosa, max +70°C

Le tubazioni della serie CS78, sono disponibili anche in versione binata e, a richiesta, multipla, con le stesse caratteristiche della versione singola

**Technical constructive features**

- Inner tube: Thermoplastic polyester
- Reinforcement: aramidic fiber
- Cover: Polyurethane; on request it is also available micro perforated

**Applications**

- The CS78 series hoses have been created for oleodynamic use at medium pressure

**Utilization temperature**

- Continuous service: From -40°C to +100°C
- For air, water and fluids containing water max +70°C

The CS78 series hoses are also available in twinand, on request, multiple version, with the same technical features as the single version

## **TUBO MTH1**

Hose MTH1

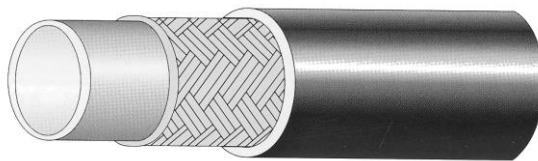

### **CS57..**

Codice Code	Dimensioni Dimensions		Ø Diameter		Pressione di Esercizio		Pressione di Scoppio		Raggio di Curvatura	Peso
	mm	inch	interno internal	esterno external	Working Pressure		Burst Pressure	Radius Bend	Weight	
			MPa	psi	MPa	psi	mm			g/m
<b>CS5705</b>	5	3/16"	4,8	10,0	32,5	4710	130,0	18550	30	133
<b>CS5706</b>	6	1/4"	6,35	11,9	30,0	4350	120,0	17400	40	170
<b>CS5708</b>	8	5/16"	7,9	14,0	24,0	3480	96,0	13920	50	221
<b>CS5710</b>	10	3/8"	9,5	16,0	22,5	3260	90,0	13050	60	260
<b>CS5713</b>	13	1/2"	12,7	20,5	17,5	2535	70,0	10150	75	390
<b>CS5716</b>	16	5/8"	15,9	23,3	15,0	2175	60,0	8700	110	412
<b>CS5719</b>	19	3/4"	19,0	25,0	13,0	1885	52,0	7540	150	454
<b>CS5725</b>	25	1"	25,4	32,5	10,5	1520	42,0	6090	185	618
<b>CS5732</b>	32	1.1/4"	32,1	40,0	7,0	1015	28,0	4060	290	886

### **Caratteristiche tecnico-costruttive**

- Sottostrato: Poliester termoplastico
- Rinforzo: 1 treccia in acciaio ad alta resistenza
- Rivestimento: Poliuretano, a richiesta microperforato

### **Applicazioni**

- Le tubazioni CS57 sono state create per uso oleodinamico ad alta pressione

### **Temperature di utilizzo**

- Servizio continuo: da -40°C a +100°C.
- Per aria, acqua e fluidi a base acquosa, max +70°C

Le tubazioni della serie CS57, sono disponibili anche in versione binata e, a richiesta, multipla, con le stesse caratteristiche della versione singola

### **Technical constructive features**

- Inner tube: Thermoplastic polyester
- Reinforcement: 1 high tensile steel braid
- Cover: Polyurethane; on request it is also available micro perforated

### **Applications**

- The CS57 series hoses have been created for oleodynamic use at high pressure

### **Utilization temperature**

- Continuous service: From -40°C to +100°C
- For air, water and fluids containing water, max +70°

The CS57 series hoses are also available in twinand, on request, multiple version, with the same technical features as the single version

*Nota: Queste tubazioni sono conformi o superiori alla norma SAE 100R1.  
 These hoses are meet or exceed standards SAE 100R1 pressures.*

**TUBO MTH2**  
 Hose MTH2

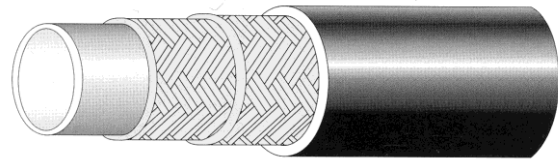

**CS58..**

Codice Code	Dimensioni Dimensions		Ø Diameter		Pressione di Esercizio Working Pressure		Pressione di Scoppio Burst Pressure		Raggio di Curvatura Radius Bend	Peso Weight
	mm	inch	interno internal	esterno external	MPa	psi	MPa	psi	mm	g/m
	<b>CS5806</b>	6	1/4"	6,35	13,5	37,5	5440	150,0	21750	40
<b>CS5808</b>	8	5/16"	7,9	15,1	31,0	4500	125,0	18120	50	322
<b>CS5810</b>	10	3/8"	9,5	17,0	30,0	4350	120,0	17400	60	390
<b>CS5813</b>	13	1/2"	12,7	22,0	25,0	3630	100,0	14500	75	593
<b>CS5816</b>	16	5/8"	15,9	24,5	19,0	2750	75,0	10870	110	615
<b>CS5819</b>	19	3/4"	19,0	27,5	16,0	2320	65,0	9420	150	750
<b>CS5825</b>	25	1"	25,4	35,0	15,0	2170	60,0	8700	185	1000

**Caratteristiche tecnico-costruttive**

- Sottostrato: Poliестere termoplastico
- Rinforzo: 2 treccia in acciaio ad alta resistenza
- Rivestimento: Poliuretano, a richiesta microperforato

**Applicazioni**

- Le tubazioni CS58 sono state create per uso oleodinamico ad alta pressione

**Temperature di utilizzo**

- Servizio continuo: da -40°C a +100°C.
- Per aria, acqua e fluidi a base acquosa, max +70°C

Le tubazioni della serie CS58, sono disponibili anche in versione binata e, a richiesta, multipla, con le stesse caratteristiche della versione singola

**Technical constructive features**

- Inner tube: Thermoplastic polyester
- Reinforcement: 2 high tensile steel braid
- Cover: Polyurethane; on request it is also available micro perforated

**Applications**

- The CS58 series hoses have been created for oleodynamic use at high pressure

**Utilization temperature**

- Continuous service: From -40°C to +100°C
- For air, water and fluids containing water, max +70°

The CS58 series hoses are also available in twinand, on request, multiple version, with the same technical features as the single version

*Nota: Queste tubazioni sono conformi o superiori alla norma SAE 100R2.  
 These hoses are meet or exceed standards SAE 100R2 pressures.*

## **TUBO PTFE LISCIO AD 1 TRECCIA**

Hose smooth PTFE 1 Braid



### **PTFE1..**

Codice Code	Dimensioni Dimensions		Ø Diameter		Pressione di Esercizio		Pressione di Scoppio		Raggio di Curvatura	Peso
	mm	inch	interno internal	esterno external	Working Pressure		Burst Pressure	mm	g/m	
			MPa	psi	MPa	psi				
<b>PTFE105</b>	5	3/16"	4,8	7,4	20,0	2900	80,0	11600	35	69
<b>PTFE106</b>	6	1/4"	6,35	9,0	17,5	2540	70,0	10150	45	87
<b>PTFE108</b>	8	5/16"	7,9	10,8	15,0	2170	60,0	8700	50	127
<b>PTFE110</b>	9,5	3/8"	9,5	12,4	13,5	1960	54,0	7830	55	145
<b>PTFE113</b>	13	1/2"	12,7	15,7	12,0	1740	48,0	6960	70	212
<b>PTFE116</b>	16	5/8"	15,9	19,1	10,0	1450	40,0	5800	130	260
<b>PTFE119</b>	19	3/4"	19,0	22,2	9,0	1300	36,0	5220	190	321
<b>PTFE125</b>	25	1"	25,4	29,3	6,5	940	26,0	3770	270	450

### **Caratteristiche tecnico-costruttive**

- Anima interna in PTFE liscio e rinforzo con una treccia in acciaio inox AISI304

### **Applicazioni**

- Queste tubazioni sono state create principalmente per la conduzione ad alta pressione di vernici, olii, aria, fluidi a base acquosa in genere e vapore non saturo.

### **Temperature di utilizzo**

Servizio continuo: da -60°C a +260°C

- Tubazioni non idonee per il passaggio di ossigeno e vapore saturo in pressione.

### **Technical constructive features**

Internal core in smooth PTFE with one AISI304 stainless steel braid

### **Applications**

These hoses have been created mainly for the high-pressure conduction of paints, oil, air, water, fluids containing water in general and unsaturated steam.

### **Utilization temperature**

Continuous service: From -60°C to +260°C

Hoses not suitable for the through flow of OXYGEN and saturated steam under pressure.

## **TUBO PTFE LISCIO AD 2 TRECCE**

Hose smooth PTFE 2 Braids

### **PTFE2..**

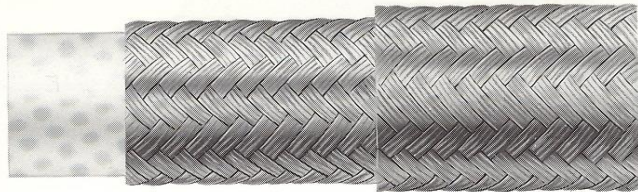

Codice Code	Dimensioni Dimensions		Ø Diameter		Pressione di Esercizio		Pressione di Scoppio		Raggio di Curvatura	Peso
	mm	inch	interno internal	esterno external	Working Pressure		Burst Pressure		Radius Bend	Weight
			MPa	psi	MPa	psi	mm	g/m		
<b>PTFE206</b>	6	1/4"	6,35	10,7	36,5	5290	110,0	15950	35	170
<b>PTFE208</b>	8	5/16"	7,9	12,8	30,0	4350	90,0	13050	40	235
<b>PTFE210</b>	9,5	3/8"	9,5	14,4	28,5	4130	85,0	12320	50	260
<b>PTFE213</b>	13	1/2"	12,7	17,6	25,0	3620	75,0	10870	70	390
<b>PTFE219</b>	19	3/4"	19,0	24,2	20,0	2900	60,0	8700	180	630
<b>PTFE225</b>	25	1"	25,4	31,6	15,0	2170	45,0	6520	240	730

### **Caratteristiche tecnico-costruttive**

Anima interna in PTFE liscio e rinforzo con due trecce in acciaio inox AISI304

#### **Applicazioni**

Queste tubazioni sono state create principalmente per la conduzione ad alta pressione di vernici, olii, aria, fluidi a base acquosa in genere e vapore non saturo.

#### **Temperature di utilizzo**

Servizio continuo: da -60°C a +260°C

Tubazioni non idonee per il passaggio di ossigeno e vapore saturo in pressione.

### **Technical constructive features**

Internal core in smooth PTFE with two AISI304 stainless steel braids

#### **Applications**

These hoses have been created mainly for the high-pressure conduction of paints, oil, air, water, fluids containing water in general and unsaturated steam.

#### **Utilization temperature**

Continious service: From -60°C to +260°C

Hoses not suitable for the through flow of OXYGEN and saturated steam under pressure

## **TUBO PTFE CORRUGATO AD 1 TRECCIA**

Hose corrugated PTFE 1 Braid

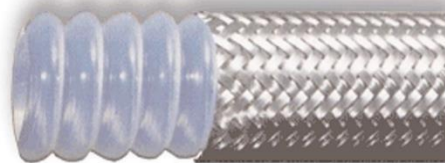

### **PTFEC1..**

Codice Code	Dimensioni Dimensions		Ø Diameter		Pressione di Esercizio		Pressione di Scoppio		Raggio di Curvatura	Peso
	mm	inch	interno internal	esterno external	Working Pressure		Burst Pressure	Radius Bend	Weight	
			MPa	psi	MPa	psi	mm			g/m
PTFEC106	6	1/4"	6,2	9,4	17,2	2494	51,7	7496	20	
PTFEC110	10	3/8"	10,5	15,4	12,0	1740	48,0	6960	30	
PTFEC113	13	1/2"	13,5	18,8	11,0	1595	44,0	6380	40	
PTFEC116	16	5/8"	16,5	22,2	8,0	1160	32,0	4640	50	
PTFEC119	19	3/4"	20,1	26,2	7,0	1015	28,0	4060	80	
PTFEC125	25	1"	26,1	33,6	5,0	725	20,0	2900	100	
PTFEC132	32	1.1/4"	32,2	39,7	4,5	667	18,0	2610	120	
PTFEC138	38	1.1/2"	39	46,2	4,0	580	16,0	2320	140	
PTFEC150	50	2"	51,6	59,5	3,6	522	14,4	2088	175	

### **Caratteristiche tecnico-costruttive**

- Anima interna in PTFE corrugato e rinforzo con una treccia in acciaio inox AISI304

### **Applicazioni**

- Queste tubazioni sono state create principalmente per la conduzione ad alta pressione di vernici, olii, aria, fluidi a base acquosa in genere e vapore non saturo.

### **Temperature di utilizzo**

Servizio continuo: da -60°C a +260°C

- Tubazioni non idonee per il passaggio di ossigeno e vapore saturo in pressione.

### **Technical constructive features**

Internal core in corrugated PTFE with one AISI304 stainless steel braid

### **Applications**

These hoses have been created mainly for the high-pressure conduction of paints, oil, air, water, fluids containing water in general and unsaturated steam.

### **Utilization temperature**

Continious service: From -60°C to +260°C

Hoses not suitable for the through flow of OXYGEN and saturated steam under pressure.



## RACCORDI A PRESSARE

### **BOCCOLA A PRESSARE PER TUBO R1A - 1SN**

Ferrule for R1A - 1ST Hose

#### **GH1A..**

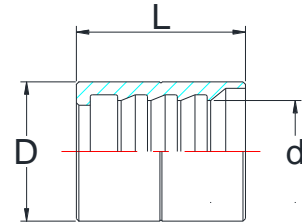

Codice	Ø Tubo - d		Ø Esterno - D	Lunghezza - L
GH1A05	3/16"	4,8	17	26
GH1A06	1/4"	6,4	20	29,5
GH1A08	5/16"	8	22	30
GH1A10	3/8"	9,5	24	31
GH1A13	1/2"	12,7	29	34
GH1A16	5/8"	15,6	32	37
GH1A19	3/4"	19	36	42
GH1A25	1"	25,4	43	50
GH1A32	1.1/4"	31,8	52	56
GH1A38	1.1/2"	38,1	57	63
GH1A50	2"	50,8	70	71,5

### **BOCCOLA A PRESSARE PER TUBO R2A - 2SN**

Ferrule for R2A - 2ST Hose

#### **GH2A..**

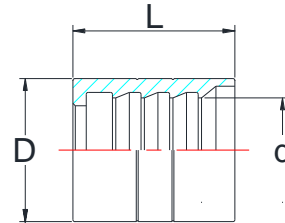

Codice	Ø Tubo - d		Ø Esterno - D	Lunghezza - L
GH2A05	3/16"	4,8	20	26
GH2A06	1/4"	6,4	21	29,5
GH2A08	5/16"	8	24	30
GH2A10	3/8"	9,5	25,5	31
GH2A13	1/2"	12,7	30	34
GH2A16	5/8"	15,6	34	37
GH2A19	3/4"	19	38	42
GH2A25	1"	25,4	46	50
GH2A32	1.1/4"	31,8	56	56
GH2A38	1.1/2"	38,1	62	63
GH2A50	2"	50,8	75	71,5

### **BOCCOLA A PRESSARE PER TUBO R1T - 1SN**

Ferrule for R1T - 1SN Hose

#### **GH1T..**

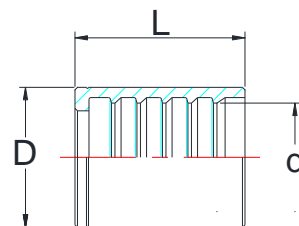

Codice	Ø Tubo - d		Ø Esterno - D	Lunghezza - L
GH1T06	1/4"	6,4	20	29,5
GH1T08	5/16"	8	22	30
GH1T10	3/8"	9,5	24	31
GH1T13	1/2"	12,7	28,5	34
GH1T16	5/8"	15,6	32	37
GH1T19	3/4"	19	36	42
GH1T25	1"	25,4	43	50

### **BOCCOLA A PRESSARE PER TUBO R2T - 2SN**

Ferrule for R2T - 2SN Hose

#### **GH2T..**

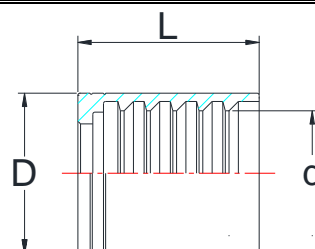

Codice	Ø Tubo - d		Ø Esterno - D	Lunghezza - L
GH2T06	1/4"	6,4	22	29,5
GH2T08	5/16"	8	24	30
GH2T10	3/8"	9,5	25,5	31
GH2T13	1/2"	12,7	30	34
GH2T16	5/8"	15,6	34	37
GH2T19	3/4"	19	38	42
GH2T25	1"	25,4	46	50

### **BOCCOLA A PRESSARE PER TUBO R1T - R2T - 1SN - 2SN - 2SC**

Ferrule for R1T - R2T - 1SN - 2SN - 2SC Hose

#### **GH12T..**

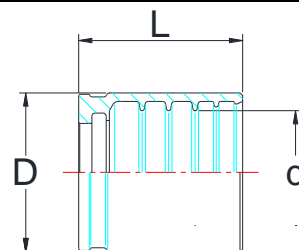

Codice	Ø Tubo - d		Ø Esterno - D	Lunghezza - L
GH12T06	1/4"	6,4	22	28
GH12T08	5/16"	8	24	28
GH12T10	3/8"	9,5	26	28
GH12T13	1/2"	12,7	30	31
GH12T16	5/8"	15,6	33	31
GH12T19	3/4"	19	37	38
GH12T25	1"	25,4	46	47
GH12T32	1.1/4"	31,8	58	55
GH12T38	1.1/2"	38,1	65	60
GH12T50	2"	50,8	78	72
GH12T63	2.1/2"	63,5	95	72



**BOCCOLA A PRESSARE PER TUBO R7 - R8**

Ferrule for R7 - R8 Hose

**GH7R..**

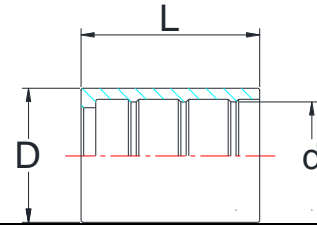

Codice	Ø Tubo - d		Ø Esterno - D	Lunghezza - L
GH7R04	5/32"	4	12	20
GH7R05	3/16"	4,8	14	26
GH7R06	1/4"	6,4	17	29,5
GH7R08	5/16"	8	19	30
GH7R10	3/8"	9,5	21	31
GH7R13	1/2"	12,7	25,5	34
GH7R16	5/8"	15,6	28,5	37
GH7R19	3/4"	19	32	42
GH7R25	1"	25,4	40	50

**BOCCOLA A PRESSARE PER TUBO R9R - 4SP - R10 - R12**

Ferrule for R9R - 4SP - R10 - R12 Hose

**GH9R..**

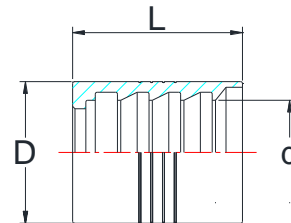

Codice	Ø Tubo - d		Ø Esterno D	Lunghezza - L
GH9R06	1/4"	6,4	22	32,5
GH9R10	3/8"	9,5	25,5	34
GH9R13	1/2"	12,7	30	37
GH9R16	5/8"	15,6	34	41
GH9R19	3/4"	19	38	46
GH9R25	1"	25,4	46	61

**BOCCOLA A PRESSARE PER TUBO 4SH**

Ferrule for 4SH Hose

**GH74..**

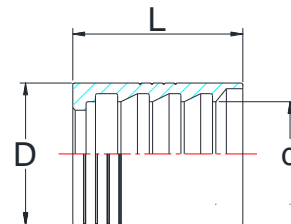

Codice	Ø Tubo - d		Ø Esterno - D	Lunghezza - L
GH7419	3/4"	19,0	38	46
GH7425	1"	25,4	46	61
GH7432	1.1/4"	31,8	52	67
GH7438	1.1/2"	38,1	62	75,5
GH7450	2"	50,8	75	84

**BOCCOLA A PRESSARE PER TUBO R2A - R9R -**

**4SP**

Ferrule for R2A - R9R - 4SP Hose

**GH29R..**

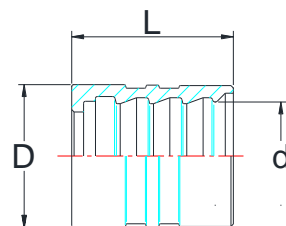

Codice	Ø Interno - d		Ø Esterno - D	Lunghezza - L
GH29R06	1/4"	6,4	21,5	30
GH29R08	5/16"	8	24	30,5
GH29R10	3/8"	9,5	26	32,5
GH29R13	1/2"	12,7	30	34
GH29R16	5/8"	15,6	34	38,5
GH29R19	3/4"	19	38	43
GH29R25	1"	25,4	46	56
GH29R32	1.1/4"	31,8	57	60
GH29R38	1.1/2"	38,1	65	70
GH29R50	2"	50,8	79	79

**BOCCOLA A PRESSARE PER TUBO 1SC - R1T -**

**2SC**

Ferrule for 1SC - R1T - 2SC Hose

**GH16R..**

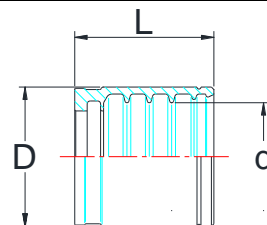

Codice	Ø Interno - d		Ø Esterno - D	Lunghezza - L
GH16R06	1/4"	6,4	20	26
GH16R08	5/16"	8	22	26
GH16R10	3/8"	9,5	24	26
GH16R13	1/2"	12,7	28	28
GH16R16	5/8"	15,6	32	29
GH16R19	3/4"	19	35	35
GH16R25	1"	25,4	44	44

**BOCCOLA A PRESSARE PER TUBO PTFE**

Ferrule for PTFE Hose

**GHTF..**

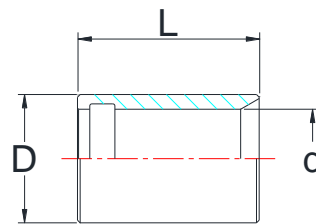

Codice	Ø Tubo - d		Ø Esterno - D	Lunghezza - L
GHTF05	3/16"	4,8	14	26
GHTF06	1/4"	6,4	15	30
GHTF08	5/16"	8	17	30
GHTF10	3/8"	9,5	19	32
GHTF13	1/2"	12,7	24	34
GHTF16	5/8"	15,6	28	37
GHTF19	3/4"	19	30	41
GHTF25	1"	25,4	38	45

**BOCCOLA A PRESSARE PER TUBO**  
**TERMOPLASTICO A 1 TRECCIA IN ACCIAIO**

Ferrule for thermoplastic Hose 1 steel braid

**GH57..**

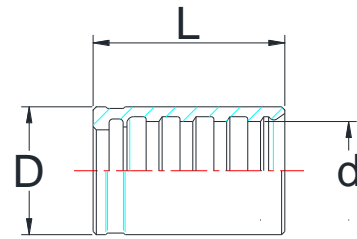

Codice	Ø Tubo - d		Ø Esterno - D	Lunghezza - L
GH5705	3/16"	4,8	14	26
GH5706	1/4"	6,4	17	29,5
GH5708	5/16"	8	19	30
GH5710	3/8"	9,5	32	31
GH5713	1/2"	12,7	35,5	34
GH5716	5/8"	15,6	28,5	37
GH5719	3/4"	19	32	42
GH5725	1"	25,4	40	50

**MASCHIO METRICO CON CONO A 24° DIN 2353**

**SERIE L**

Metric Male 24° cone seat Light duty

**MEL..**

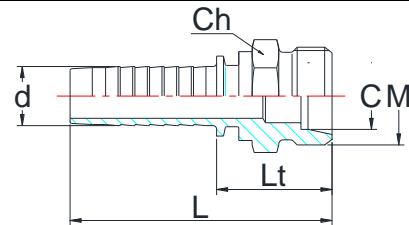

Codice	Ø Tubo - d		Cono 24° C	Filettatura m	Lunghezza a L	Chiave CH
MEL120605	3/16"	4,8	6	12x1,5	46	12
MEL140805	3/16"	4,8	8	14x1,5	47	14
MEL140806	1/4"	6,4	8	14x1,5	49,5	14
MEL161006	1/4"	6,4	10	16x1,5	50,5	17
MEL181206	1/4"	6,4	12	18x1,5	51,5	12
MEL161008	5/16"	8	10	16x1,5	51,5	17
MEL181208	5/16"	8	12	18x1,5	52,5	19
MEL161010	3/8"	9,5	10	16x1,5	53	17
MEL181210	3/8"	9,5	12	18x1,5	53	19
MEL221510	3/8"	9,5	15	22x1,5	54	24
MEL221513	1/2"	12,7	15	22x1,5	57,5	24
MEL261813	1/2"	12,7	18	26x1,5	58,5	27
MEL261816	5/8"	16	18	26x1,5	63	27
MEL261819	3/4"	19	18	26x1,5	68	27
MEL302219	3/4"	19	22	30x2	70	32
MEL362825	1"	25,4	28	36x2	87	41
MEL453532	1.1/4"	31,8	35	45x2	96	46
MEL524238	1.1/2"	38,1	42	52x2	106,5	55

**FEMMINA DRITTA DADO LIBERO CONO 24° CON  
 O-RING SERIE L**

Metric o-ring Female 24° cone seat Light duty

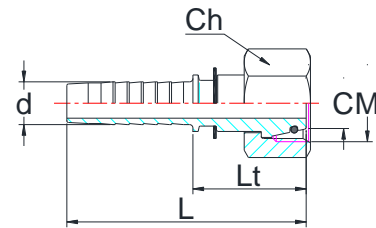

**FEORL..**

Codice	Ø Tubo - d		Cono 24° C	Filettatura M	Lunghezza L	Chiave CH	
FEORL120605	3/16"	4,8	6	12x1,5	50	14	
FEORL140805	3/16"	4,8	8	14x1,5	50	17	
FEORL140806	1/4"	6,4	8	14x1,5	54	17	
FEORL161006	1/4"	6,4	10	16x1,5	54	19	
FEORL181206	1/4"	6,4	12	18x1,5	55	22	
FEORL161008	5/16"	8	10	16x1,5	54	19	
FEORL181208	5/16"	8	12	18x1,5	55	22	
FEORL161010	3/8"	9,5	10	16x1,5	56	19	
FEORL181210	3/8"	9,5	12	18x1,5	57	22	
FEORL221510	3/8"	9,5	15	22x1,5	57,5	27	
FEORL181213	1/2"	12,7	12	18x1,5	56,5	22	
FEORL221513	1/2"	12,7	15	22x1,5	60,5	27	
FEORL261813	1/2"	12,7	18	26x1,5	64,5	32	
FEORL261816	5/8"	16	18	26x1,5	67,5	32	
FEORL302216	5/8"	16	22	30x2	65	36	
FEORL261819	3/4"	19	18	26x1,5	70	32	
FEORL302219	3/4"	19	22	30x2	72	36	
FEORL362825	1"	25,4	28	36x2	87	41	
FEORL453532	1.1/4"	31,8	35	45x2	98	50	
FEORL524238	1.1/2"	38,1	42	52x2	108	60	

**FEMMINA A 90° DADO LIBERO CONO A 24° DIN  
 2353 SERIE L**

90° Metric o-ring Female 24° cone seat Light duty

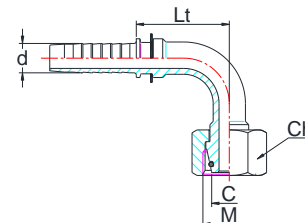

**FEORL90..**

Codice	Ø Tubo - d		Cono 24° C	Filettatura m	Chiave CH	
FEORL90120605	3/16"	4,8	6	12x1,5	14	
FEORL90140805	3/16"	4,8	8	14x1,5	17	
FEORL90140806	1/4"	6,4	8	14x1,5	17	
FEORL90161006	1/4"	6,4	10	16x1,5	19	
FEORL90181206	1/4"	6,4	12	18x1,5	22	
FEORL90161008	5/16"	8	10	16x1,5	19	
FEORL90181208	5/16"	8	12	18x1,5	22	
FEORL90161010	3/8"	9,5	10	16x1,5	19	
FEORL90181210	3/8"	9,5	12	18x1,5	22	
FEORL90221510	3/8"	9,5	15	22x1,5	27	
FEORL90181213	1/2"	12,7	12	18x1,5	22	
FEORL90221513	1/2"	12,7	15	22x1,5	27	
FEORL90261813	1/2"	12,7	18	26x1,5	32	
FEORL90261816	5/8"	16	18	26x1,5	32	
FEORL90261819	3/4"	19	18	26x1,5	32	
FEORL90302219	3/4"	19	22	30x2	36	
FEORL90362825	1"	25,4	28	36x2	41	
FEORL90453532	1.1/4"	31,8	35	45x2	50	
FEORL90524238	1.1/2"	38,1	42	52x2	60	

**FEMMINA A 45° DADO LIBERO CONO 24° CON  
 O-RING SERIE L**

45° Metric o-ring Female 24° cone seat Light duty

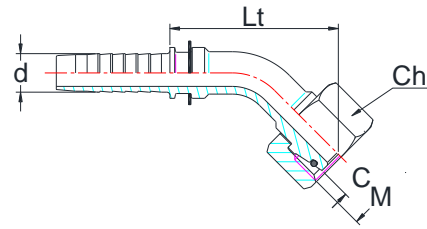

**FEORL45**

Codice	Ø Tubo - d		Cono 24° C	Filettatura m	Chiave CH	
FEORL45120605	3/16"	4,8	6	12x1,5	14	
FEORL45140805	3/16"	4,8	8	14x1,5	17	
FEORL45140806	1/4"	6,4	8	14x1,5	17	
FEORL45161006	1/4"	6,4	10	16x1,5	19	
FEORL45181206	1/4"	6,4	12	18x1,5	22	
FEORL45161008	5/16"	8	10	16x1,5	19	
FEORL45181208	5/16"	8	12	18x1,5	22	
FEORL45161010	3/8"	9,5	10	16x1,5	19	
FEORL45181210	3/8"	9,5	12	18x1,5	22	
FEORL45221510	3/8"	9,5	15	22x1,5	27	
FEORL45181213	1/2"	12,7	12	18x1,5	22	
FEORL45221513	1/2"	12,7	15	22x1,5	27	
FEORL45261813	1/2"	12,7	18	26x1,5	32	
FEORL45261816	5/8"	16	18	26x1,5	32	
FEORL45261819	3/4"	19	18	26x1,5	32	
FEORL45302219	3/4"	19	22	30x2	36	
FEORL45362825	1"	25,4	28	36x2	41	
FEORL45453532	1.1/4"	31,8	35	45x2	50	
FEORL45524238	1.1/2"	38,1	42	52x2	60	

**MASCHIO CON CONO A 24° DIN 2353 SERIE S**

Metric Male 24° cone seat Heavy duty

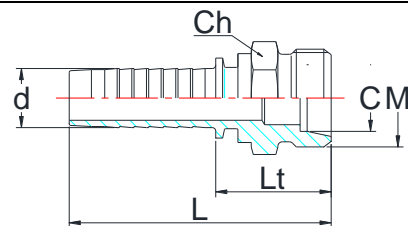

**MES..**

Codice	Ø Tubo - d		Cono 24° C	Filettatura m	Lunghezz a L	Chiave CH	
MES140605	3/16"	4,8	6	14x1,5	50	14	
MES160805	3/16"	4,8	8	16x1,5	52	17	
MES140606	1/4"	6,4	6	14x1,5	52,5	14	
MES160806	1/4"	6,4	8	16x1,5	54,5	17	
MES181006	1/4"	6,4	10	18x1,5	54,5	19	
MES201206	1/4"	6,4	12	20x1,5	56,5	22	
MES181008	5/16"	8	10	18x1,5	55,5	19	
MES201208	5/16"	8	12	20x1,5	57,5	22	
MES181010	3/8"	9,5	10	18x1,5	57	19	
MES201210	3/8"	9,5	12	20x1,5	58	22	
MES221410	3/8"	9,5	14	22x1,5	60	24	
MES221413	1/2"	12,7	14	22x1,5	63,5	24	
MES241613	1/2"	12,7	16	24x1,5	63,5	27	
MES302016	5/8"	16	20	30x2	72	32	
MES302019	3/4"	19	20	30x2	77	32	
MES362519	3/4"	19	25	36x2	81	38	
MES362525	1"	25,4	25	36x2	97	41	
MES423025	1"	25,4	30	42x2	99	46	
MES523832	1.1/4"	31,8	38	52x2	110	55	

**FEMMINA DRITTA DADO LIBERO CONO 24° CON  
 O-RING SERIE S**

Metric o-ring Female 24° cone seat Heavy duty

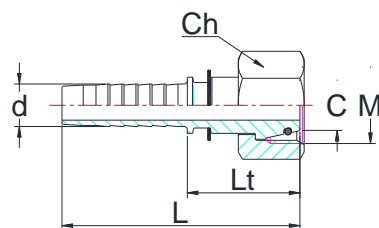

**FEORS..**

Codice	Ø Tubo - d		Cono 24° C	Filettatura m	Lunghezz a L	Chiave CH	
FEORS140605	3/16"	4,8	6	14x1,5	50	17	
FEORS160805	3/16"	4,8	8	16x1,5	50	19	
FEORS140606	1/4"	6,4	6	14x1,5	54	17	
FEORS160806	1/4"	6,4	8	16x1,5	54	19	
FEORS181006	1/4"	6,4	10	18x1,5	54	22	
FEORS201206	1/4"	6,4	12	20x1,5	55	24	
FEORS181008	5/16"	8	10	18x1,5	54	22	
FEORS201208	5/16"	8	12	20x1,5	55	24	
FEORS181010	3/8"	9,5	10	18x1,5	56	22	
FEORS201210	3/8"	9,5	12	20x1,5	57	24	
FEORS221410	3/8"	9,5	14	22x1,5	62	27	
FEORS221413	1/2"	12,7	14	22x1,5	65	27	
FEORS241613	1/2"	12,7	16	24x1,5	65	30	
FEORS302016	5/8"	16	20	30x2	72	36	
FEORS302019	3/4"	19	20	30x2	77	36	
FEORS362519	3/4"	19	25	36x2	79	46	
FEORS362525	1"	25,4	25	36x2	94	46	
FEORS423025	1"	25,4	30	42x2	97	50	
FEORS523832	1.1/4"	31,8	38	52x2	107	60	

**FEMMINA A 90° DADO LIBERO CONO A 24° DIN  
 2353 SERIE S**

90° Metric o-ring Female 24° cone seat Heavy duty

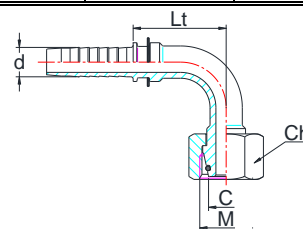

**FEORS90..**

Codice	Ø Tubo - d		Cono 24° C	Filettatura m	Chiave CH	
FEORS90140605	3/16"	4,8	6	14x1,5	17	
FEORS90160805	3/16"	4,8	8	16x1,5	19	
FEORS90140606	1/4"	6,4	6	14x1,5	17	
FEORS90160806	1/4"	6,4	8	16x1,5	19	
FEORS90181006	1/4"	6,4	10	18x1,5	22	
FEORS90201206	1/4"	6,4	12	20x1,5	24	
FEORS90181008	5/16"	8	10	18x1,5	22	
FEORS90201208	5/16"	8	12	20x1,5	24	
FEORS90181010	3/8"	9,5	10	18x1,5	22	
FEORS90201210	3/8"	9,5	12	20x1,5	24	
FEORS90221410	3/8"	9,5	14	22x1,5	27	
FEORS90221413	1/2"	12,7	14	22x1,5	27	
FEORS90241613	1/2"	12,7	16	24x1,5	30	
FEORS90302016	5/8"	16	20	30x2	36	
FEORS90302019	3/4"	19	20	30x2	36	
FEORS90362519	3/4"	19	25	36x2	46	
FEORS90362525	1"	25,4	25	36x2	46	
FEORS90423025	1"	25,4	30	42x2	50	
FEORS90523832	1.1/4"	31,8	38	52x2	60	

**FEMMINA A 45° DADO LIBERO CONO 24° CON  
 O-RING SERIE S**

45° Metric o-ring Female 24° cone seat Heavy duty

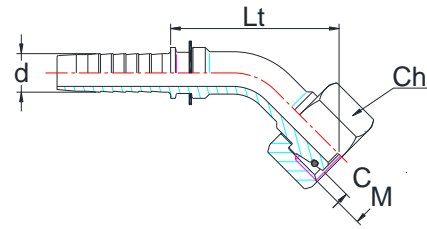

**FEORS45..**

Codice	Ø Tubo - d		Cono 24° C	Filettatura m	Chiave CH	
FEORS45140605	3/16"	4,8	6	14x1,5	17	
FEORS45160805	3/16"	4,8	8	16x1,5	19	
FEORS45140606	1/4"	6,4	6	14x1,5	17	
FEORS45160806	1/4"	6,4	8	16x1,5	19	
FEORS45181006	1/4"	6,4	10	18x1,5	22	
FEORS45201206	1/4"	6,4	12	20x1,5	24	
FEORS45181008	5/16"	8	10	18x1,5	22	
FEORS45201208	5/16"	8	12	20x1,5	24	
FEORS45181010	3/8"	9,5	10	18x1,5	22	
FEORS45201210	3/8"	9,5	12	20x1,5	24	
FEORS45221410	3/8"	9,5	14	22x1,5	27	
FEORS45221413	1/2"	12,7	14	22x1,5	27	
FEORS45241613	1/2"	12,7	16	24x1,5	30	
FEORS45302016	5/8"	16	20	30x2	36	
FEORS45302019	3/4"	19	20	30x2	36	
FEORS45362519	3/4"	19	25	36x2	46	
FEORS45362525	1"	25,4	25	36x2	46	
FEORS45423025	1"	25,4	30	42x2	50	
FEORS45523832	1.1/4"	31,8	38	52x2	60	

**ERMETO DRITTO SERIE L**

Metric Standpipe Light duty

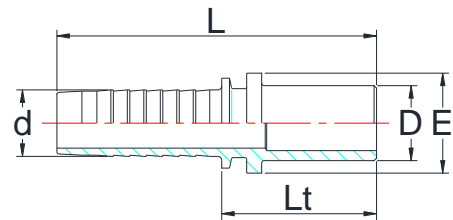

**ED..**

Codice	Ø Tubo - d		Ø Codolo D	Ø Esterno E	Lunghezza L	
ED0606	1/4"	6,4	6	12	59	
ED0806	1/4"	6,4	8	12	59	
ED0808	5/16"	8	8	14	58,5	
ED1008	5/16"	8	10	14	61	
ED1010	3/8"	9,5	10	16	63	
ED1210	3/8"	9,5	12	16	63	
ED1510	3/8"	9,5	15	16	63	
ED1513	1/2"	12,7	15	20	63	
ED1813	1/2"	12,7	18	20	69	
ED1816	5/8"	16	18	22	72	
ED2219	3/4"	19	22	26	79	
ED2825	1"	25,4	28	32	95	
ED3532	1.1/4"	31,8	35	40	107	
ED4238	1.1/2"	38,1	42	46	119	

### **ERMETO A 90° SERIE L**

90° Metric Standpipe Light duty

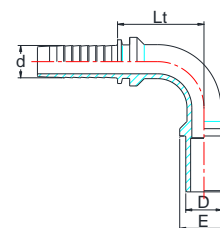

#### **E90..**

Codice	Ø Tubo - d		Ø Codolo C	Ø Esterno E
E900606	1/4"	6,4	6	12
E900806	1/4"	6,4	8	12
E901008	5/16"	8	10	14
E901010	3/8"	9,5	10	16
E901210	3/8"	9,5	12	16
E901510	3/8"	9,5	15	16
E901513	1/2"	12,7	15	20
E901813	1/2"	12,7	18	20
E901816	5/8"	16	18	22
E902219	3/4"	19	22	26
E902825	1"	25,4	28	32
E903532	1.1/4"	31,8	35	40
E904238	1.1/2"	38,1	42	46

### **ERMETO A 45° SERIE L**

45° Metric Standpipe Light duty

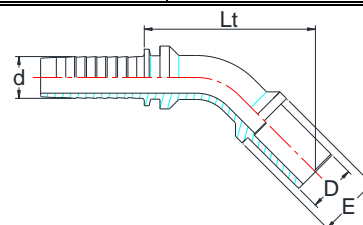

#### **E45..**

Codice	Ø Tubo - d		Ø Codolo	Ø Esterno
E450606	1/4"	6,4	6	12
E450806	1/4"	6,4	8	12
E451008	5/16"	8	10	14
E451010	3/8"	9,5	10	16
E451210	3/8"	9,5	12	16
E451510	3/8"	9,5	15	16
E451513	1/2"	12,7	15	20
E451813	1/2"	12,7	18	20
E451816	5/8"	16	18	22
E452219	3/4"	19	22	26
E452825	1"	25,4	28	32
E453532	1.1/4"	31,8	35	40
E454238	1.1/2"	38,1	42	46



### **ERMETO DIRITTO SERIE S**

Metric Standpipe Heavy duty

**ED..**

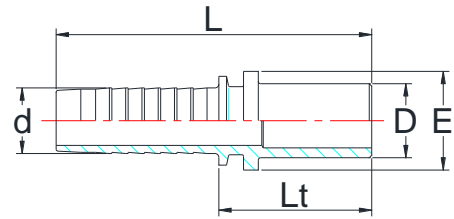

Codice	Ø Tubo - d		Ø Codolo D	Ø Esterno E	Lunghezza L
ED0604	5/32"	4	6	9	44,5
ED0605	3/16"	4,8	6	12	59
ED0805	3/16"	4,8	8	12	59
ED1006	1/4"	6,4	10	14	61
ED1208	5/16"	8	12	14	61
ED1410	3/8"	9,5	14	16	66
ED1413	1/2"	12,7	14	20	70
ED1613	1/2"	12,7	16	20	73
ED2016	5/8"	16	20	22	80
ED2019	3/4"	19	20	26	85
ED2519	3/4"	19	25	26	89
ED2525	1"	25,4	25	32	104
ED3025	1"	25,4	30	32	108
ED3832	1.1/4"	31,8	38	40	120
ED3838	1.1/2"	38,1	38	46	131

### **ERMETO A 90° SERIE S**

90° Metric Standpipe Heavy duty

**E90..**

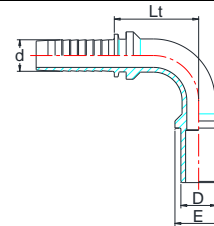

Codice	Ø Tubo - d		Ø Codolo D	Ø Esterno E
E900604	5/32"	4	6	10
E900605	3/16"	4,8	6	12
E900805	3/16"	4,8	8	12
E901006	1/4"	6,4	10	14
E901208	5/16"	8	12	14
E901410	3/8"	9,5	14	16
E901413	1/2"	12,7	14	16
E901613	1/2"	12,7	16	20
E902016	5/8"	16	20	20
E902019	3/4"	19	20	22
E902519	3/4"	19	25	26
E902525	1"	25,4	25	26
E903025	1"	25,4	30	32
E903832	1.1/4"	31,8	38	32
E903838	1.1/2"	38,1	38	40

## **ERMETO A 45° SERIE S**

45° Metric Standpipe Heavy duty

### **E45..**

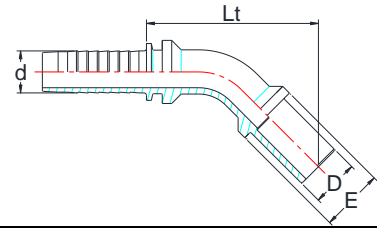

Codice	Ø Tubo - d		Ø Codolo D	Ø Esterno E
E450604	5/32"	4	6	10
E450605	3/16"	4,8	6	12
E450805	3/16"	4,8	8	12
E451006	1/4"	6,4	10	14
E451208	5/16"	8	12	14
E451410	3/8"	9,5	14	16
E451413	1/2"	12,7	14	16
E451613	1/2"	12,7	16	20
E452016	5/8"	16	20	20
E452019	3/4"	19	20	22
E452519	3/4"	19	25	26
E452525	1"	25,4	25	26
E453025	1"	25,4	30	32
E453832	1.1/4"	31,8	38	32
E453838	1.1/2"	38,1	38	40

## **MASCHIO JIC 74° SAE J514 FILETTO UNF/UN**

- 2A

JIC Male 74° cone

### **MJ..**

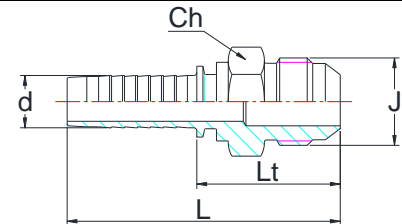

Codice	Ø Tubo - d		Ø tubo mm	Ø tubo inch	Filetto JIC - J	Lungh. L	Chiave CH
MJ71605	3/16"	4,8	6	1/4	7/16-20	53	12
MJ1205	3/16"	4,8	8	5/16	1/2-20	53	14
MJ71606	1/4"	6,4	6	1/4	7/16-20	55,5	12
MJ1206	1/4"	6,4	8	5/16	1/2-20	55,5	14
MJ91606	1/4"	6,4	10	3/8	9/16-18	56,5	17
MJ91608	5/16"	8	10	3/8	9/16-18	57,5	17
MJ91610	3/8"	9,5	10	3/8	9/16-18	58	17
MJ3410	3/8"	9,5	12	1/2	3/4-16	60,5	22
MJ7810	3/8"	9,5	14-15-16	5/8	7/8-14	65	24
MJ3413	1/2"	12,7	12	1/2	3/4-16	64	22
MJ7813	1/2"	12,7	14-15-16	5/8	7/8-14	68	24
MJ111613	1/2"	12,7	18-20	3/4	1.1/16-12	72,5	30
MJ7816	5/8"	16	14-15-16	5/8	7/8-14	72,5	24
MJ111616	5/8"	16	18-20	3/4	1.1/16-12	77	30
MJ111619	3/4"	19	18-20	3/4	1.1/16-12	82	30
MJ131619	3/4"	19	22	7/8	1.3/16-12	82,5	32
MJ151619	3/4"	19	25	1	1.5/16-12	83	36
MJ151625	1"	25,4	25	1	1.5/16-12	99	36
MJ15825	1"	25,4	30-32	1.1/4	1.5/8-12	102	46
MJ15832	1.1/4"	31,8	30-32	1.1/4	1.5/8-12	108	46
MJ17832	1.1/4"	31,8	38	1.1/2	1.7/8-12	113,5	50
MJ17838	1.1/2"	38,1	38	1.1/2	1.7/8-12	122	50
MJ21250	2"	50,8	50	2	2.1/2-12	140,5	65

**FEMMINA CON DADO GRAFFATO JIC 74° SAE**

**J514 FILETTO UNF/UN - 2B**

JIC Female 74° cone seat Crimped Nut

**FJ..**

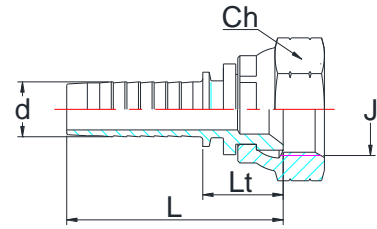

Codice	Ø Tubo - d		Filetto JIC J	Lunghezza L	Chiave CH
FJ71605	3/16"	4,8	7/16-20	40	14
FJ1205	3/16"	4,8	1/2-20	40	17
FJ71606	1/4"	6,4	7/16-20	43,5	14
FJ1206	1/4"	6,4	1/2-20	43,5	17
FJ91606	1/4"	6,4	9/16-18	43,5	19
FJ91608	5/16"	8	9/16-18	44	19
FJ91610	3/8"	9,5	9/16-18	46	19
FJ3410	3/8"	9,5	3/4-16	48,5	24
FJ7810	3/8"	9,5	7/8-14	48,5	27
FJ3413	1/2"	12,7	3/4-16	52,5	24
FJ7813	1/2"	12,7	7/8-14	52,5	27
FJ111613	1/2"	12,7	1.1/16-12	56	32
FJ7816	5/8"	16	7/8-14	55,5	27
FJ111616	5/8"	16	1.1/16-12	59	32
FJ111619	3/4"	19	1.1/16-12	64	32
FJ131619	3/4"	19	1.3/16-12	63,5	36
FJ151619	3/4"	19	1.5/16-12	64,5	41
FJ151625	1"	25,4	1.5/16-12	79,5	41

**FEMMINA CON DADO SPINATO JIC 74° SAE**

**J514 FILETTO UNF/UN - 2B**

JIC Female 74° cone seat Thrust-wire Nut

**FJS..**

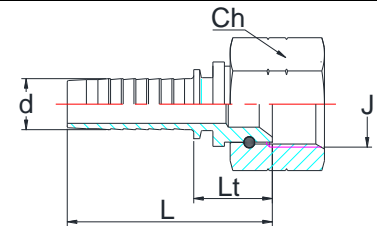

Codice	Ø Tubo - d		Filetto JIC	Lunghezza	Chiave CH
FJS15825	1"	25,4	1.5/8-12	79	50
FJS15832	1.1/4"	31,8	1.5/8-12	85	50
FJS17832	1.1/4"	31,8	1.7/8-12	89	55
FJS17838	1.1/2"	38,1	1.7/8-12	97,5	55
FJS21250	2"	50,8	2.1/2-12	106	75

**FEMMINA CON DADO GRAFFATO A 90° JIC 74°**

**SAE J514 FILETTO UNF/UN - 2B**

90° JIC Female 74° cone seat Crimped Nut

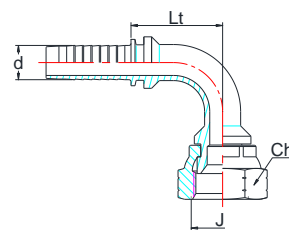

**FJ90..**

Codice	Ø Tubo - d		Filetto JIC J	Chiave CH	
FJ9071605	3/16"	4,8	7/16-20	14	
FJ901205	3/16"	4,8	1/2-20	17	
FJ9071606	1/4"	6,4	7/16-20	14	
FJ901206	1/4"	6,4	1/2-20	17	
FJ9091606	1/4"	6,4	9/16-18	19	
FJ9091608	5/16"	8	9/16-18	19	
FJ9091610	3/8"	9,5	9/16-18	19	
FJ903410	3/8"	9,5	3/4-16	24	
FJ907810	3/8"	9,5	7/8-14	27	
FJ903413	1/2"	12,7	3/4-16	24	
FJ907813	1/2"	12,7	7/8-14	27	
FJ90111613	1/2"	12,7	1.1/16-12	32	
FJ907816	5/8"	16	7/8-14	27	
FJ90111616	5/8"	16	1.1/16-12	32	
FJ90111619	3/4"	19	1.1/16-12	32	
FJ90131619	3/4"	19	1.3/16-12	36	
FJ90151619	3/4"	19	1.5/16-12	41	
FJ90151625	1"	25,4	1.5/16-12	41	

**FEMMINA CON DADO SPINATO A 90° JIC 74°**

**SAE J514 FILETTO UNF/UN - 2B**

90° JIC Female 74° cone seat Thrust-wire Nut

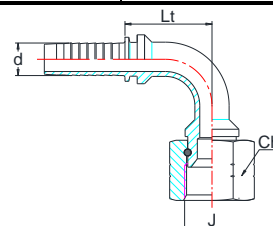

**FJS90..**

Codice	Ø Tubo - d		Filetto JIC	Chiave CH	
FJS9015825	1"	25,4	1.5/8-12	50	
FJS9015832	1.1/4"	31,8	1.5/8-12	50	
FJS9017832	1.1/4"	31,8	1.7/8-12	55	
FJS9017838	1.1/2"	38,1	1.7/8-12	55	
FJS9021250	2"	50,8	2.1/2-12	75	

**FEMMINA CON DADO GRAFFATO A 45° JIC 74°**

**SAE J514 FILETTO UNF/UN - 2B**

45° JIC Female 74° cone seat Crimped Nut

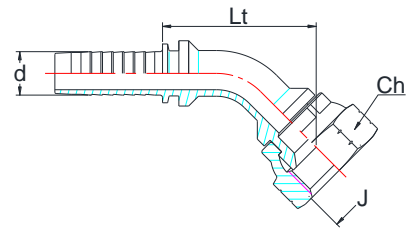

**FJ45..**

Codice	Ø Tubo - d		Filetto JIC J	Chiave CH
FJ4571605	3/16"	4,8	7/16-20	14
FJ451205	3/16"	4,8	1/2-20	17
FJ4571606	1/4"	6,4	7/16-20	14
FJ451206	1/4"	6,4	1/2-20	17
FJ4591606	1/4"	6,4	9/16-18	19
FJ4591608	5/16"	8,0	9/16-18	19
FJ4591610	3/8"	9,5	9/16-18	19
FJ453410	3/8"	9,5	3/4-16	24
FJ457810	3/8"	9,5	7/8-14	27
FJ453413	1/2"	12,7	3/4-16	24
FJ457813	1/2"	12,7	7/8-14	27
FJ45111613	1/2"	12,7	1.1/16-12	32
FJ457816	5/8"	16,0	7/8-14	27
FJ45111616	5/8"	16,0	1.1/16-12	32
FJ45111619	3/4"	19,0	1.1/16-12	32
FJ45131619	3/4"	19,0	1.3/16-12	36
FJ45151619	3/4"	19,0	1.5/16-12	41
FJ45151625	1"	25,4	1.5/16-12	41

**FEMMINA CON DADO SPINATO A 45° JIC 74°**

**SAE J514 FILETTO UNF/UN - 2B**

45° JIC Female 74° cone seat Thrust-wire Nut

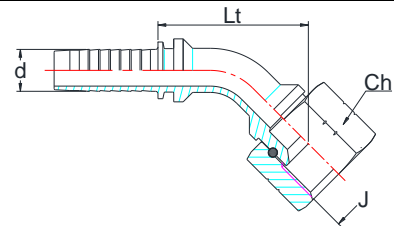

**FJS45..**

Codice	Ø Tubo - d		Filetto JIC	Chiave CH
FJS4515825	1"	25,4	1.5/8-12	50
FJS4515832	1.1/4"	31,8	1.5/8-12	50
FJS4517832	1.1/4"	31,8	1.7/8-12	55
FJS4517838	1.1/2"	38,1	1.7/8-12	55
FJS4521250	2"	50,8	2.1/2-12	75

**MASCHIO CON FILETTATURA GAS CONICA -**

**SVASATURA A 60°**

BSP Male Tapered

**MGC..**

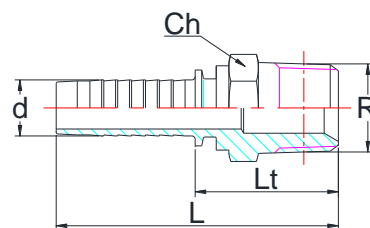

Codice	Ø Tubo - d		Ø Filettatura R	Lunghezza L	Chiave CH
MGC1805	3/16"	4,8	1/8	47	12
MGC1405	3/16"	4,8	1/4	52,5	14
MGC1806	1/4"	6,4	1/8	49,5	12
MGC1406	1/4"	6,4	1/4	55	14
MGC3806	1/4"	6,4	3/8	55	17
MGC1408	5/16"	8,0	1/4	56	14
MGC3808	5/16"	8,0	3/8	56	17
MGC3810	3/8"	9,5	3/8	56,5	17
MGC1210	3/8"	9,5	1/2	62	22
MGC3813	1/2"	12,7	3/8	60	19
MGC1213	1/2"	12,7	1/2	65,5	22
MGC3416	5/8"	16,0	3/4	72	27
MGC3419	3/4"	19,0	3/4	77	27
MGC119	3/4"	19,0	1	83	36
MGC125	1"	25,4	1	99	36
MGC11425	1"	25,4	1.1/4	102	46
MGC11432	1.1/4"	31,8	1.1/4	108	46
MGC11238	1.1/2"	38,1	1.1/2	119,5	50
MGC250	2"	50,8	2	131	65

**MASCHIO CON FILETTATURA NPTF -**

**SVASATURA A 60°**

NPTF Male Tapered

**MNPT..**

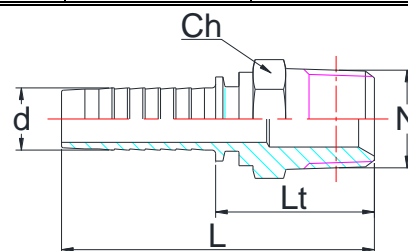

Codice	Ø Tubo - d		Ø Filettatura	Lunghezza	Chiave CH
MNPT1805	3/16"	4,8	1/8	47	12
MNPT1405	3/16"	4,8	1/4	52,5	14
MNPT1806	1/4"	6,4	1/8	49,5	12
MNPT1406	1/4"	6,4	1/4	55	14
MNPT3806	1/4"	6,4	3/8	55	17
MNPT1408	5/16"	8,0	1/4	56	14
MNPT3808	5/16"	8,0	3/8	56	17
MNPT3810	3/8"	9,5	3/8	56,5	17
MNPT1210	3/8"	9,5	1/2	62	22
MNPT3813	1/2"	12,7	3/8	60	19
MNPT1213	1/2"	12,7	1/2	65,5	22
MNPT3416	5/8"	16,0	3/4	72	27
MNPT3419	3/4"	19,0	3/4	77	27
MNPT119	3/4"	19,0	1	83	36
MNPT125	1"	25,4	1	99	36
MNPT11425	1"	25,4	1.1/4	102	46
MNPT11432	1.1/4"	31,8	1.1/4	108	46
MNPT11238	1.1/2"	38,1	1.1/2	119,5	50
MNPT250	2"	50,8	2	131	65

**MASCHIO CON FILETTATURA GAS CILINDRICA -  
 SVASATURA A 60° BSI 5200**

BSP Male 60° cone seat

**MG..**

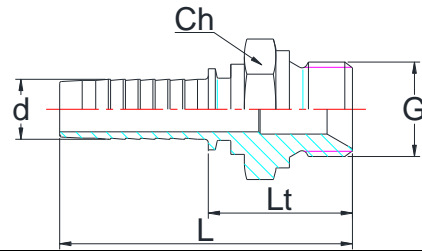

Codice	Ø Tubo - d		Ø Filettatura G	Lunghezza L	Chiave CH	
MG1805	3/16"	4,8	1/8	46,5	14	
MG1405	3/16"	4,8	1/4	51,5	19	
MG1806	1/4"	6,4	1/8	50	14	
MG1406	1/4"	6,4	1/4	53,5	19	
MG3806	1/4"	6,4	3/8	55,5	22	
MG1206	1/4"	6,4	1/2	59,5	27	
MG1408	5/16"	8,0	1/4	55	19	
MG3808	5/16"	8,0	3/8	56	22	
MG1208	5/16"	8,0	1/2	60	27	
MG1410	3/8"	9,5	1/4	57	19	
MG3810	3/8"	9,5	3/8	56,5	22	
MG1210	3/8"	9,5	1/2	60	27	
MG3813	1/2"	12,7	3/8	61,5	22	
MG1213	1/2"	12,7	1/2	63,5	27	
MG5813	1/2"	12,7	5/8	67	30	
MG3413	1/2"	12,7	3/4	70	32	
MG1216	5/8"	16,0	1/2	66	30	
MG5816	5/8"	16,0	5/8	70	27	
MG3416	5/8"	16,0	3/4	73	32	
MG3419	3/4"	19,0	3/4	77	32	
MG119	3/4"	19,0	1	81,5	41	
MG125	1"	25,4	1	97	41	
MG11425	1"	25,4	1.1/4	100	50	
MG11432	1.1/4"	31,8	1.1/4	106	50	
MG11232	1.1/4"	31,8	1.1/2	111,5	55	
MG11238	1.1/2"	38,1	1.1/2	120	55	
MG238	1.1/2"	38,1	2	125	70	
MG250	2"	50,8	2	133,5	70	
MG21263	2.1/2"	63,5	2.1/2			

**FEMMINA DIRITTA CON DADO GRAFFATO E  
 FILETTATURA GAS - CONO A 60° BSI 5200**

BSP Female 60° cone Crimped Nut

**FG..**

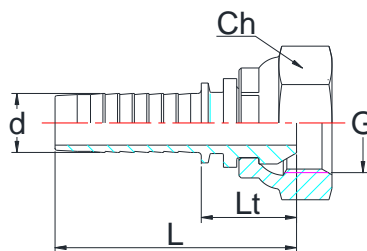

Codice	Ø Tubo - d		Ø Filettatura G	Lunghezza L	Chiave CH
FG1804	5/32"	4,0	1/8	32,5	14
FG1805	3/16"	4,8	1/8	42,5	14
FG1405	3/16"	4,8	1/4	42,5	19
FG1806	1/4"	6,4	1/8	46,5	14
FG1406	1/4"	6,4	1/4	45	19
FG3806	1/4"	6,4	3/8	47	22
FG1206	1/4"	6,4	1/2	49	27
FG1408	5/16"	8,0	1/4	47	19
FG3808	5/16"	8,0	3/8	47,5	22
FG1208	5/16"	8,0	1/2	49,5	27
FG1410	3/8"	9,5	1/4	49	19
FG3810	3/8"	9,5	3/8	50	22
FG1210	3/8"	9,5	1/2	50,5	27
FG3813	1/2"	12,7	3/8	53	22
FG1213	1/2"	12,7	1/2	54,5	27
FG5813	1/2"	12,7	5/8	55,5	27
FG3413	1/2"	12,7	3/4	58	32
FG5816	5/8"	16,0	5/8	58,5	27
FG3416	5/8"	16,0	3/4	61	32
FG3419	3/4"	19,0	3/4	66	32
FG119	3/4"	19,0	1	66,5	41
FG125	1"	25,4	1	82	41

**FEMMINA CON DADO SPINATO E FILETTATURA  
 GAS CONO A 60° CON O-RING BSI 5200**

BSP Female 60° cone Thrusted-wire Nut, with o-ring

**FGS..**

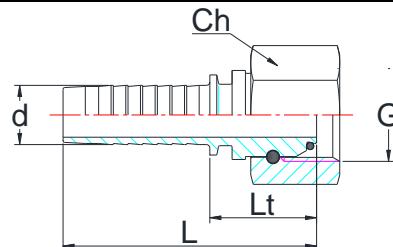

Codice	Ø Tubo - d		Filetto GAS	Lunghezza	Chiave CH
FGS125	1"	25,4	1	86	41
FGS11425	1"	31,8	1.1/4	88	50
FGS11432	1.1/4"	31,8	1.1/4	94	50
FGS11232	1.1/4"	31,8	1.1/2	96	55
FGS11238	1.1/2"	38,1	1.1/2	104,5	55
FGS238	1.1/2"	38,1	2	105,5	70
FGS250	2"	50,8	2	114	70
FGS21263	2.1/2"	63,5	2.1/2	124	85



**FEMMINA A 90° CON DADO GRAFFATO E  
 FILETTATURA GAS - CONO A 60° BSI 5200**

90° BSP Female 60° cone Crimped Nut

**FG90..**

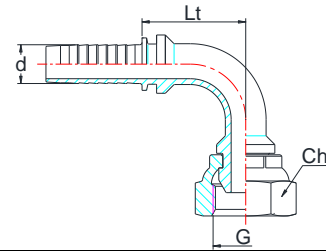

Codice	Ø Tubo - d		Ø Filettatura G	Chiave CH
FG901805	3/16"	4,8	1/8	14
FG901405	3/16"	4,8	1/4	19
FG901806	1/4"	6,4	1/8	14
FG901406	1/4"	6,4	1/4	19
FG903806	1/4"	6,4	3/8	22
FG901206	1/4"	6,4	1/2	27
FG901408	5/16"	8,0	1/4	19
FG903808	5/16"	8,0	3/8	22
FG901208	5/16"	8,0	1/2	27
FG901410	3/8"	9,5	1/4	19
FG903810	3/8"	9,5	3/8	22
FG901210	3/8"	9,5	1/2	27
FG903813	1/2"	12,7	3/8	22
FG901213	1/2"	12,7	1/2	27
FG905813	1/2"	12,7	5/8	27
FG903413	1/2"	12,7	3/4	32
FG905816	5/8"	16,0	5/8	27
FG903416	5/8"	16,0	3/4	32
FG903419	3/4"	19,0	3/4	32
FG90119	3/4"	19,0	1	41
FG90125	1"	25,4	1	41

**FEMMINA CON DADO SPINATO E FILETTATURA  
 GAS A 90° CONO A 60° CON O-RING BSI 5200**

90° BSP Female 60° cone Thrusted-wire Nut, with o-ring

**FGS90..**

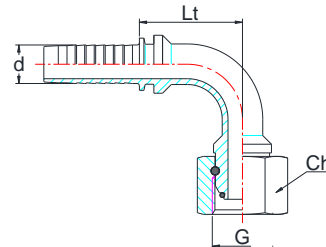

Codice	Ø Tubo - d		Filetto GAS	Chiave CH
FGS90125	1"	25,4	1	41
FGS9011425	1"	31,8	1.1/4	50
FGS9011432	1.1/4"	31,8	1.1/4	50
FGS9011232	1.1/4"	31,8	1.1/2	55
FGS9011238	1.1/2"	38,1	1.1/2	55
FGS90238	1.1/2"	38,1	2	70
FGS90250	2"	50,8	2	70
FGS9021263	2.1/2"	63,5	2.1/2	85

**FEMMINA A 45° CON DADO GRAFFATO E  
 FILETTATURA GAS - CONO A 60° BSI 5200**  
 45° BSP Female 60° cone Crimped Nut

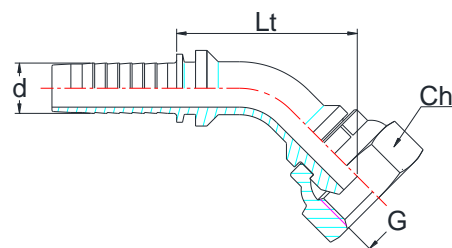

**FG45..**

Codice	Ø Tubo - d		Ø Filettatura G	Chiave CH
FG451805	3/16"	4,8	1/8	14
FG451405	3/16"	4,8	1/4	19
FG451806	1/4"	6,4	1/8	14
FG451406	1/4"	6,4	1/4	19
FG453806	1/4"	6,4	3/8	22
FG451206	1/4"	6,4	1/2	27
FG451408	5/16"	8,0	1/4	19
FG453808	5/16"	8,0	3/8	22
FG451208	5/16"	8,0	1/2	27
FG451410	3/8"	9,5	1/4	19
FG453810	3/8"	9,5	3/8	22
FG451210	3/8"	9,5	1/2	27
FG453813	1/2"	12,7	3/8	22
FG451213	1/2"	12,7	1/2	27
FG455813	1/2"	12,7	5/8	27
FG453413	1/2"	12,7	3/4	32
FG455816	5/8"	16,0	5/8	27
FG453416	5/8"	16,0	3/4	32
FG453419	3/4"	19,0	3/4	32
FG45119	3/4"	19,0	1	41
FG45125	1"	25,4	1	41

**FEMMINA CON DADO SPINATO E FILETTATURA  
 GAS A 45° CONO A 60° CON O-RING BSI 5200**  
 45° BSP Female 60° cone Thrusted-wire Nut, with o-ring

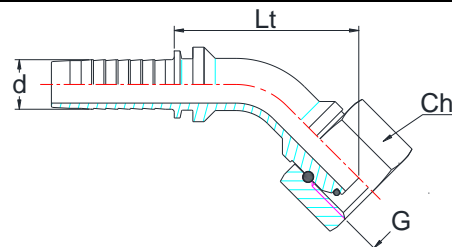

**FGS45..**

Codice	Ø Tubo - d		Filetto GAS	Chiave CH
FGS45125	1"	25,4	1	41
FGS4511425	1"	31,8	1.1/4	50
FGS4511432	1.1/4"	31,8	1.1/4	50
FGS4511232	1.1/4"	31,8	1.1/2	55
FGS4511238	1.1/2"	38,1	1.1/2	55
FGS45238	1.1/2"	38,1	2	70
FGS45250	2"	50,8	2	70
FGS9021263	2.1/2"	63,5	2.1/2	85

**MASCHIO CON FILETTATURA METRICA –  
 SVASATURA A 60°**

Metric Male 60° cone seat

**MM..**

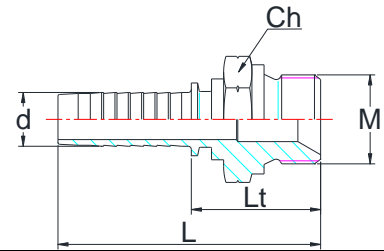

Codice	Ø Tubo - d		Ø Filettatura	Lunghezza	Chiave CH	
MM1205	3/16"	4,8	12x1,5	52	17	
MM1206	1/4"	6,4	12x1,5	54,5	17	
MM1406	1/4"	6,4	14x1,5	54,5	19	
MM1606	1/4"	6,4	16x1,5	54,5	22	
MM1806	1/4"	6,4	18x1,5	56	24	
MM1408	5/16"	8,0	14x1,5	55,5	19	
MM1608	5/16"	8,0	16x1,5	55,5	22	
MM1808	5/16"	8,0	18x1,5	57	24	
MM1410	3/8"	9,5	14x1,5	56	19	
MM1610	3/8"	9,5	16x1,5	56	22	
MM1810	3/8"	9,5	18x1,5	57,5	24	
MM2010	3/8"	9,5	20x1,5	59,5	27	
MM2210	3/8"	9,5	22x1,5	60	27	
MM1813	1/2"	12,7	18x1,5	61	24	
MM2013	1/2"	12,7	20x1,5	63	27	
MM2213	1/2"	12,7	22x1,5	63,5	27	
MM2613	1/2"	12,7	26x1,5	67,5	32	
MM2616	5/8"	16,0	26x1,5	72	32	
MM2619	3/4"	19,0	26x1,5	77	32	
MM3019	3/4"	19,0	30x1,5	78	36	
MM3825	1"	25,4	38x1,5	96	46	
MM4532	1.1/4"	31,8	45x1,5	104	55	

**FEMMINA DIRITTA CON DADO GRAFFATO E**

**FILETTATURA METRICA – CONO A 60°**

Metric Female 60° cone Crimped Nut

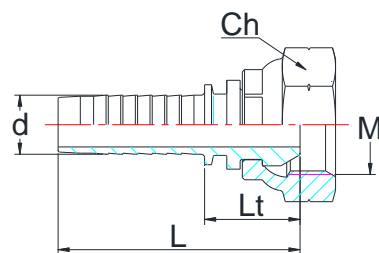

**FM..**

Codice	Ø Tubo - d		Ø Filettatura	Lunghezza	Chiave CH
FM1205	3/16"	4,8	12x1,5	44	17
FM1206	1/4"	6,4	12x1,5	46	17
FM1406	1/4"	6,4	14x1,5	46	19
FM1606	1/4"	6,4	16x1,5	47	22
FM1806	1/4"	6,4	18x1,5	47	24
FM1408	5/16"	8,0	14x1,5	47	19
FM1608	5/16"	8,0	16x1,5	47,5	22
FM1808	5/16"	8,0	18x1,5	47,5	24
FM1410	3/8"	9,5	14x1,5	49	19
FM1610	3/8"	9,5	16x1,5	50	22
FM1810	3/8"	9,5	18x1,5	50	24
FM2010	3/8"	9,5	20x1,5	50,5	27
FM2210	3/8"	9,5	22x1,5	50,5	27
FM1813	1/2"	12,7	18x1,5	53	24
FM2013	1/2"	12,7	20x1,5	54,5	27
FM2213	1/2"	12,7	22x1,5	54,5	27
FM2613	1/2"	12,7	26x1,5	58	32
FM2616	5/8"	16,0	26x1,5	61	32
FM2619	3/4"	19,0	26x1,5	66	32

**FEMMINA A 90° CON DADO GRAFFATO E**

**FILETTATURA METRICA – CONO A 60°**

90° Metric Female 60° cone Crimped Nut

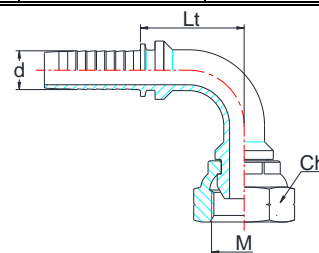

**FM90..**

Codice	Ø Tubo - d		Ø Filettatura M	Chiave CH
FM901205	3/16"	4,8	12x1,5	17
FM901206	1/4"	6,4	12x1,5	17
FM901406	1/4"	6,4	14x1,5	19
FM901606	1/4"	6,4	16x1,5	22
FM901806	1/4"	6,4	18x1,5	22
FM901408	5/16"	8,0	14x1,5	19
FM901608	5/16"	8,0	16x1,5	22
FM901808	5/16"	8,0	18x1,5	22
FM901410	3/8"	9,5	14x1,5	19
FM901610	3/8"	9,5	16x1,5	22
FM901810	3/8"	9,5	18x1,5	22
FM902010	3/8"	9,5	20x1,5	27
FM902210	3/8"	9,5	22x1,5	27
FM901813	1/2"	12,7	18x1,5	22
FM902013	1/2"	12,7	20x1,5	27
FM902213	1/2"	12,7	22x1,5	27
FM902613	1/2"	12,7	26x1,5	32
FM902616	5/8"	16,0	26x1,5	30
FM902619	3/4"	19,0	26x1,5	32

**FEMMINA A 45° CON DADO GRAFFATO E  
 FILETTATURA METRICA – CONO A 60°**  
 45° Metric female 60° cone Crimped Nut

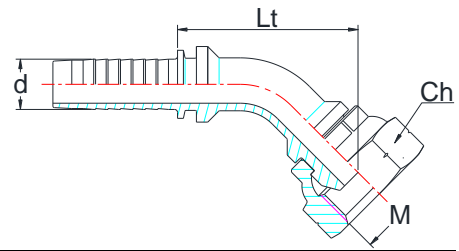

**FM45..**

Codice	Ø Tubo - d		Ø Filettatura M	Chiave CH
FM451205	3/16"	4,8	12x1,5	17
FM451206	1/4"	6,4	12x1,5	17
FM451406	1/4"	6,4	14x1,5	19
FM451606	1/4"	6,4	16x1,5	22
FM451806	1/4"	6,4	18x1,5	22
FM451408	5/16"	8,0	14x1,5	19
FM451608	5/16"	8,0	16x1,5	22
FM451808	5/16"	8,0	18x1,5	22
FM451410	3/8"	9,5	14x1,5	19
FM451610	3/8"	9,5	16x1,5	22
FM451810	3/8"	9,5	18x1,5	22
FM452010	3/8"	9,5	20x1,5	27
FM452210	3/8"	9,5	22x1,5	27
FM451813	1/2"	12,7	18x1,5	22
FM452013	1/2"	12,7	20x1,5	27
FM452213	1/2"	12,7	22x1,5	27
FM452613	1/2"	12,7	26x1,5	32
FM452616	5/8"	16,0	26x1,5	30
FM452619	3/4"	19,0	26x1,5	32

**MASCHIO ORFS SAE J1453 FILETTO  
 UNF/UNS/UN-2°**  
 ORFS Male

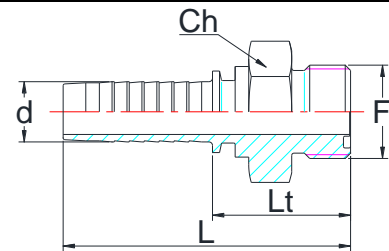

**MORFS..**

Codice	Ø Tubo - d		Ø M	Ø W	F	L	CH
MORFS91606	1/4"	6,4	6	1/4	9/16-18	52,5	17
MORFS111606	1/4"	6,4	8-10	5/16-3/8	11/16-16	55	19
MORFS111608	5/16"	8,0	8-10	5/16-3/8	11/16-16	55,5	19
MORFS111610	3/8"	9,5	8-10	5/16-3/8	11/16-16	57	19
MORFS131610	3/8"	9,5	12	1/2	13/16-16	59,5	22
MORFS131613	1/2"	12,7	12	1/2	13/16-16	63,5	22
MORFS113	1/2"	12,7	14-15-16	5/8	1-14	68	27
MORFS131613A	1/2"	12,7	18-20	3/4	1.3/16-12	71	32
MORFS116	5/8"	16,0	14-15-16	5/8	1-14	72	27
MORFS131616	5/8"	16,0	18-20	3/4	1.3/16-12	75	32
MORFS131619	3/4"	19,0	18-20	3/4	1.3/16-12	80	32
MORFS171619	3/4"	19,0	22-25	7/8-1	1.7/16-12	82	41
MORFS171625	1"	25,4	22-25	7/8-1	1.7/16-12	97	41
MORFS1111632	1.1/4"	31,8	28-30-32	1.1/4	1.11/16-12	105	46
MORFS238	1.1/2"	38,1	35-38	1.1/2	2-12	115	55

**FEMMINA CON DADO LIBERO ORFS SAE**

**J1453 FILETTO UNF/UNS/UN-2B**

ORFS Female Slip-on Nut

**FORFS..**

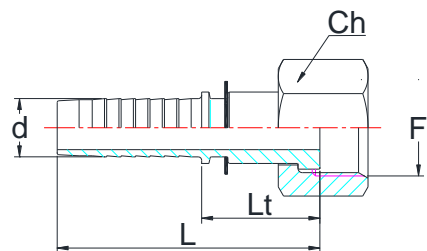

Codice	Ø Tubo - d		Ø M	Ø W	F	L	CH
FORFS91606	1/4"	6,4	6	1/4	9/16-18	50	17
FORFS111606	1/4"	6,4	8-10	5/16-3/8	11/16-16	52	22
FORFS111608	5/16"	8,0	8-10	5/16-3/8	11/16-16	52	22
FORFS111610	3/8"	9,5	8-10	5/16-3/8	11/16-16	54	22
FORFS131610	3/8"	9,5	12	1/2	13/16-16	57	24
FORFS131613	1/2"	12,7	12	1/2	13/16-16	60	24
FORFS113	1/2"	12,7	14-15-16	5/8	1-14	64	30
FORFS131613A	1/2"	12,7	18-20	3/4	1.3/16-12	66,5	36
FORFS116	5/8"	16,0	14-15-16	5/8	1-14	67	30
FORFS131616	5/8"	16,0	18-20	3/4	1.3/16-12	69,5	36
FORFS131619	3/4"	19,0	18-20	3/4	1.3/16-12	74,5	36
FORFS171619	3/4"	19,0	22-25	7/8-1	1.7/16-12	75,5	41
FORFS171625	1"	25,4	22-25	7/8-1	1.7/16-12	90,5	41
FORFS1111632	1.1/4"	31,8	28-30-32	1.1/4	1.11/16-12	96,5	50
FORFS238	1.1/2"	38,1	35-38	1.1/2	2-12	105	60

**FEMMINA A 90° CON DADO LIBERO ORFS SAE**

**J1453 FILETTO UN/UNS/UN-2B**

90° ORFS Female Slip-on Nut

**FORFS90..**

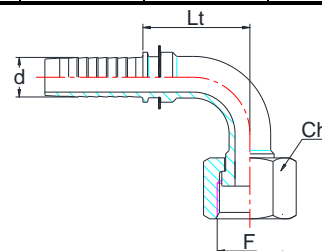

Codice	Ø Tubo - d		Ø M	Ø W	F	L
FORFS9091606	1/4"	6,4	6	1/4	9/16-18	17
FORFS90111606	1/4"	6,4	8-10	5/16-3/8	11/16-16	22
FORFS90111608	5/16"	8	8-10	5/16-3/8	11/16-16	22
FORFS90111610	3/8"	9,5	8-10	5/16-3/8	11/16-16	22
FORFS90131610	3/8"	9,5	12	1/2	13/16-16	24
FORFS90131613	1/2"	12,7	12	1/2	13/16-16	24
FORFS90113	1/2"	12,7	14-15-16	5/8	1-14	30
FORFS90131613A	1/2"	12,7	18-20	3/4	1.3/16-12	36
FORFS90116	5/8"	16	14-15-16	5/8	1-14	30
FORFS90131616	5/8"	16	18-20	3/4	1.3/16-12	30
FORFS90131619	3/4"	19	18-20	3/4	1.3/16-12	30
FORFS90171619	3/4"	19	22-25	7/8-1	1.7/16-12	41
FORFS90171625	1"	25,4	22-25	7/8-1	1.7/16-12	41
FORFS901111632	1.1/4"	31,8	28-30-32	1.1/4	1.11/16-12	50
FORFS90238	1.1/2"	38,1	35-38	1.1/2	2-12	60

**FEMMINA A 45° CON DADO LIBERO ORFS SAE**

**J1453 FILETTO UN/UNS/UN-2B**

45° ORFS Female Slip-on Nut

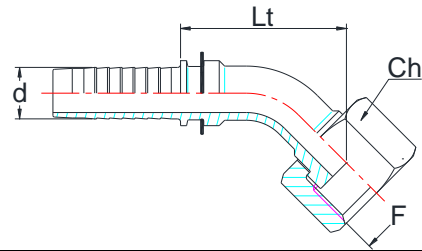

**FORFS45..**

Codice	Ø Tubo - d		Ø M	Ø W	F	L
FORFS4591606	1/4"	6,4	6	1/4	9/16-18	17
FORFS45111606	1/4"	6,4	8-10	5/16-3/8	11/16-16	22
FORFS45111608	5/16"	8	8-10	5/16-3/8	11/16-16	22
FORFS45111610	3/8"	9,5	8-10	5/16-3/8	11/16-16	22
FORFS45131610	3/8"	9,5	12	1/2	13/16-16	24
FORFS45131613	1/2"	12,7	12	1/2	13/16-16	24
FORFS45113	1/2"	12,7	14-15-16	5/8	1-14	30
FORFS45131613A	1/2"	12,7	18-20	3/4	1.3/16-12	36
FORFS45116	5/8"	16	14-15-16	5/8	1-14	30
FORFS45131616	5/8"	16	18-20	3/4	1.3/16-12	30
FORFS45131619	3/4"	19	18-20	3/4	1.3/16-12	30
FORFS45171619	3/4"	19	22-25	7/8-1	1.7/16-12	41
FORFS45171625	1"	25,4	22-25	7/8-1	1.7/16-12	41
FORFS451111632	1.1/4"	31,8	28-30-32	1.1/4	1.11/16-12	50
FORFS45238	1.1/2"	38,1	35-38	1.1/2	2-12	60

**OCCHIO GAS**

BSP Banjo

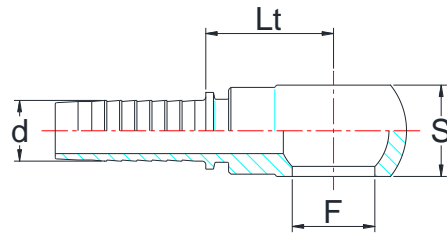

**OG..**

Codice	Ø Tubo - d		Ø Filettatura GAS	Ø Foro F	Spessore S
OG1805	3/16"	4,8	1/8	10,1	10
OG1405	3/16"	4,8	1/4	13,3	14
OG1806	1/4"	6,4	1/8	10,1	10
OG1406	1/4"	6,4	1/4	13,3	14
OG3806	1/4"	6,4	3/8	34,8	17,5
OG1206	1/4"	6,4	1/2	21,1	23
OG1408	5/16"	8,0	1/4	13,3	14
OG3808	5/16"	8,0	3/8	16,8	17,5
OG1208	5/16"	8,0	1/2	21,1	23
OG1410	3/8"	9,5	1/4	13,3	14
OG3810	3/8"	9,5	3/8	16,8	17,5
OG1210	3/8"	9,5	1/2	21,1	23
OG3813	1/2"	12,7	3/8	16,8	17,5
OG1213	1/2"	12,7	1/2	21,1	23
OG5813	1/2"	12,7	5/8	23,1	23,5
OG5816	5/8"	16,0	5/8	23,1	23,5
OG3416	5/8"	16,0	3/4	26,5	29,5
OG3419	3/4"	19,0	3/4	26,5	29,5
OG125	1"	25,4	1	33,5	37,5

## OCCHIO METRICO

Metric Banjo

OM..

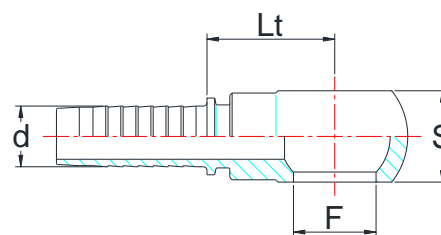

Codice	Ø Tubo - d		Ø Filettatura Metrica	Ø Foro F	Spessore S	
OM1005	3/16"	4,8	10x1	10,1	10	
OM1205	3/16"	4,8	12x1,5	12,1	12	
OM1405	3/16"	4,8	14x1,5	14,1	14	
OM1006	1/4"	6,4	10x1	10,1	10	
OM1206	1/4"	6,4	12x1,5	12,1	12	
OM1406	1/4"	6,4	14x1,5	14,1	14	
OM1606	1/4"	6,4	16x1,5	16,1	17,5	
OM1806	1/4"	6,4	18x1,5	18,1	20,5	
OM1408	5/16"	8,0	14x1,5	14,1	14	
OM1608	5/16"	8,0	16x1,5	16,1	17,5	
OM1808	5/16"	8,0	18x1,5	18,1	20,5	
OM1410	3/8"	9,5	14x1,5	14,1	14	
OM1610	3/8"	9,5	16x1,5	16,1	17,5	
OM1810	3/8"	9,5	18x1,5	18,1	20,5	
OM2010	3/8"	9,5	20x1,5	20,1	23	
OM2210	3/8"	9,5	22x1,5	22,1	22,5	
OM1813	1/2"	12,7	18x1,5	18,1	20,5	
OM2013	1/2"	12,7	20x1,5	20,1	23	
OM2213	1/2"	12,7	22x1,5	22,1	22,5	
OM2216	5/8"	16,0	22x1,5	22,1	22,5	
OM2619	3/4"	19,0	26x1,5	26,5	29,5	
OM3019	3/4"	19,0	30x1,5	30,1	30	

## VITE FORATA GAS

BSP Bolt

VCG..

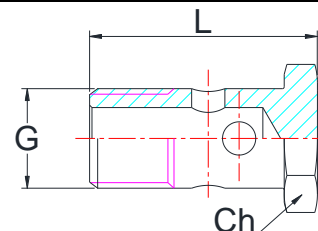

Codice	Ø Filetto - G	Lunghezza - L	Chiave - CH
VCG18	1/8"	26	14
VCG14	1/4"	34	19
VCG38	3/8"	40	22
VCG12	1/2"	48	27
VCG58	5/8"	55	30
VCG34	3/4"	58	32
VCG1	1"	71	41



## VITE FORATA METRICA

Metric Bolt

### VCM..

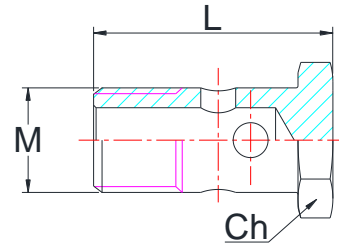

Codice	Ø Filetto - M	Lunghezza - L	Chiave - CH
VCM10	10x1	26	14
VCM12	12x1,5	31	17
VCM14	14x1,5	34	19
VCM16	16x1,5	40	22
VCM18	18x1,5	44	24
VCM20	20x1,5	48	27
VCM22	22x1,5	48	27
VCM26	26x1,5	58	32
VCM30	30x1,5	64	36

## FLANGIA DIRITTA SAE J518 SERIE 3000

Straight 3000 Series Flange SAE J518

### FLI3..

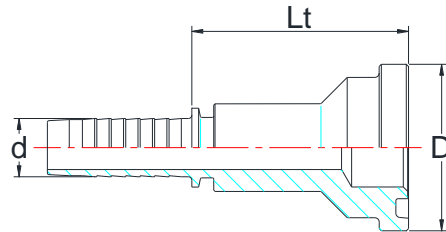

Codice	Ø Tubo - d		Ø Flangia D Pollici	Ø Flangia D mm
FLI31213	1/2"	12,7	1/2"	30,2
FLI33413	1/2"	12,7	3/4"	38,1
FLI33416	5/8"	16	3/4"	38,1
FLI33419	3/4"	19	3/4"	38,1
FLI3119	3/4"	19	1"	44,5
FLI3125	1"	25,4	1"	44,5
FLI311425	1"	25,4	1.1/4"	50,8
FLI311432	1.1/4"	31,8	1.1/4"	50,8
FLI311232	1.1/4"	31,8	1.1/2"	60,3
FLI311238	1.1/2"	38,1	1.1/2"	60,3
FLI3238	1.1/2"	38,1	2"	71,4
FLI3250	2"	50,8	2"	71,4

**FLANGIA 90° SAE J518 SERIE 3000**

90° 3000 Series Flange SAE J518

**FLI903..**

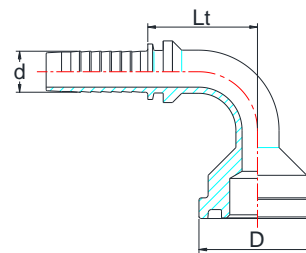

Codice	Ø Tubo - d		Ø Flangia D Pollici	Ø Flangia D mm	
FLI9031213	1/2"	12,7	1/2"	30,2	
FLI9033413	1/2"	12,7	3/4"	38,1	
FLI9033416	5/8"	16	3/4"	38,1	
FLI9033419	3/4"	19	3/4"	38,1	
FLI903119	3/4"	19	1"	44,5	
FLI903125	1"	25,4	1"	44,5	
FLI90311425	1"	25,4	1.1/4"	50,8	
FLI90311432	1.1/4"	31,8	1.1/4"	50,8	
FLI90311232	1.1/4"	31,8	1.1/2"	60,3	
FLI90311238	1.1/2"	38,1	1.1/2"	60,3	
FLI903238	1.1/2"	38,1	2"	71,4	
FLI903250	2"	50,8	2"	71,4	

**FLANGIA A 45° SAE J518 SERIE 3000**

45° 3000 Series Flange SAE J518

**FLI453..**

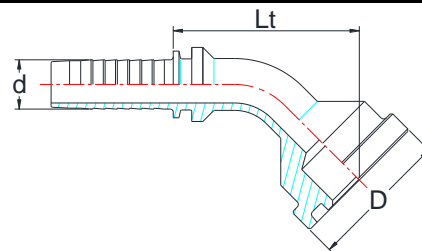

Codice	Ø Tubo - d		Ø Flangia D Pollici	Ø Flangia D mm	
FLI4531213	1/2"	12,7	1/2"	30,2	
FLI4533413	1/2"	12,7	3/4"	38,1	
FLI4533416	5/8"	16	3/4"	38,1	
FLI4533419	3/4"	19	3/4"	38,1	
FLI453119	3/4"	19	1"	44,5	
FLI453125	1"	25,4	1"	44,5	
FLI45311425	1"	25,4	1.1/4"	50,8	
FLI45311432	1.1/4"	31,8	1.1/4"	50,8	
FLI45311232	1.1/4"	31,8	1.1/2"	60,3	
FLI45311238	1.1/2"	38,1	1.1/2"	60,3	
FLI453238	1.1/2"	38,1	2"	71,4	
FLI453250	2"	50,8	2"	71,4	

### **FLANGIA DIRITTA SAE J518 SERIE 6000**

*Straight 6000 Series Flange SAE J518*

#### **FLI6..**

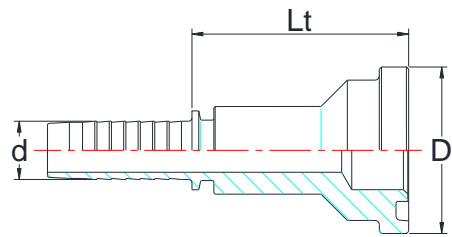

Codice	Ø Tubo - d		Ø Flangia D	Ø Flangia D	
			Pollici	mm	
FLI61213	1/2"	12,7	1/2"	31,7	
FLI63413	1/2"	12,7	3/4"	41,3	
FLI63416	5/8"	16	3/4"	41,3	
FLI63419	3/4"	19	3/4"	41,3	
FLI6119	3/4"	19	1"	47,6	
FLI6125	1"	25,4	1"	47,6	
FLI611425	1"	25,4	1.1/4"	54	
FLI611432	1.1/4"	31,8	1.1/4"	54	
FLI611232	1.1/4"	31,8	1.1/2"	63,5	
FLI611238	1.1/2"	38,1	1.1/2"	63,5	
FLI6238	1.1/2"	38,1	2"	79,4	
FLI6250	2"	50,8	2"	79,4	

### **FLANGIA A 90° SAE J518 SERIE 6000**

*90° 6000 Series Flange SAE J518*

#### **FLI906..**

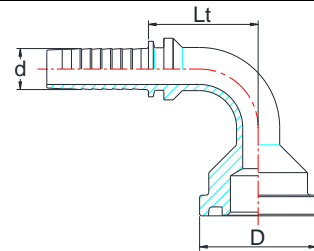

Codice	Ø Tubo - d		Ø Flangia D	Ø Flangia D	
			Pollici	mm	
FLI9061213	1/2"	12,7	1/2"	31,7	
FLI9063413	1/2"	12,7	3/4"	41,3	
FLI9063416	5/8"	16	3/4"	41,3	
FLI9063419	3/4"	19	3/4"	41,3	
FLI906119	3/4"	19	1"	47,6	
FLI906125	1"	25,4	1"	47,6	
FLI90611425	1"	25,4	1.1/4"	54	
FLI90611432	1.1/4"	31,8	1.1/4"	54	
FLI90611232	1.1/4"	31,8	1.1/2"	63,5	
FLI90611238	1.1/2"	38,1	1.1/2"	63,5	
FLI906238	1.1/2"	38,1	2"	79,4	
FLI906250	2"	50,8	2"	79,4	

### **FLANGIA A 45° SAE J518 SERIE 6000**

45° 6000 Series Flange SAE J518

#### **FLI456**

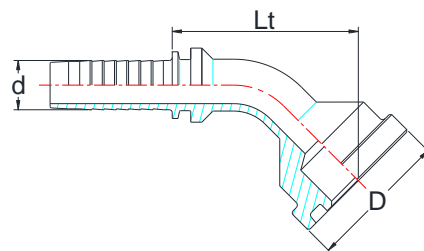

Codice	Ø Tubo - d		Ø Flangia D Pollici	Ø Flangia D mm	
FLI4561213	1/2"	12,7	1/2"	31,7	
FLI4563413	1/2"	12,7	3/4"	41,3	
FLI4563416	5/8"	16	3/4"	41,3	
FLI4563419	3/4"	19	3/4"	41,3	
FLI456119	3/4"	19	1"	47,6	
FLI456125	1"	25,4	1"	47,6	
FLI45611425	1"	25,4	1.1/4"	54	
FLI45611432	1.1/4"	31,8	1.1/4"	54	
FLI45611232	1.1/4"	31,8	1.1/2"	63,5	
FLI45611238	1.1/2"	38,1	1.1/2"	63,5	
FLI456238	1.1/2"	38,1	2"	79,4	
FLI456250	2"	50,8	2"	79,4	

### **FLANGIA DIRITTA SERIE SUPERCAT**

Straight Supercat Series Flange

#### **FLIC6..**

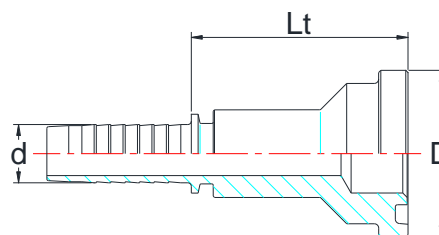

Codice	Ø Tubo - d		Ø Flangia D Pollici	Ø Flangia D mm	
FLIC61213	1/2"	12,7	1/2"	31,7	
FLIC63413	1/2"	12,7	3/4"	41,3	
FLIC63416	5/8"	16	3/4"	41,3	
FLIC63419	3/4"	19	3/4"	41,3	
FLIC6119	3/4"	19	1"	47,6	
FLIC6125	1"	25,4	1"	47,6	
FLIC611425	1"	25,4	1.1/4"	54	
FLIC611432	1.1/4"	31,8	1.1/4"	54	
FLIC611232	1.1/4"	31,8	1.1/2"	63,5	
FLIC611238	1.1/2"	38,1	1.1/2"	63,5	
FLIC6238	1.1/2"	38,1	2"	79,4	
FLIC6250	2"	50,8	2"	79,4	

**FLANGIA A 90° SERIE SUPERCAT**

90° Supercat Series Flange

**FLIC906..**

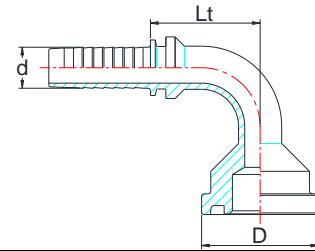

Codice	Ø Tubo - d		Ø Flangia D Pollici	Ø Flangia D mm
	FLIC9061213	1/2"	12,7	1/2"
FLIC9063413	1/2"	12,7	3/4"	41,3
FLIC9063416	5/8"	16	3/4"	41,3
FLIC9063419	3/4"	19	3/4"	41,3
FLIC906119	3/4"	19	1"	47,6
FLIC906125	1"	25,4	1"	47,6
FLIC90611425	1"	25,4	1.1/4"	54
FLIC90611432	1.1/4"	31,8	1.1/4"	54
FLIC90611232	1.1/4"	31,8	1.1/2"	63,5
FLIC90611238	1.1/2"	38,1	1.1/2"	63,5
FLIC906238	1.1/2"	38,1	2"	79,4
FLIC906250	2"	50,8	2"	79,4

**FLANGIA A 45° SERIE SUPERCAT**

45° Supercat Series Flange

**FLIC456**

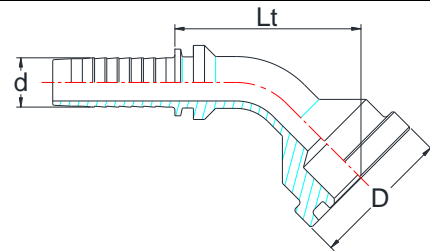

Codice	Ø Tubo - d		Ø Flangia D Pollici	Ø Flangia D mm
	FLIC4561213	1/2"	12,7	1/2"
FLIC4563413	1/2"	12,7	3/4"	41,3
FLIC4563416	5/8"	16	3/4"	41,3
FLIC4563419	3/4"	19	3/4"	41,3
FLIC456119	3/4"	19	1"	47,6
FLIC456125	1"	25,4	1"	47,6
FLIC45611425	1"	25,4	1.1/4"	54
FLIC45611432	1.1/4"	31,8	1.1/4"	54
FLIC45611232	1.1/4"	31,8	1.1/2"	63,5
FLIC45611238	1.1/2"	38,1	1.1/2"	63,5
FLIC456238	1.1/2"	38,1	2"	79,4
FLIC456250	2"	50,8	2"	79,4

### **SEMIFLANGE SAE J518 SERIE 3000**

*Split-flanges 3000 Series*

#### **SFLI3000**

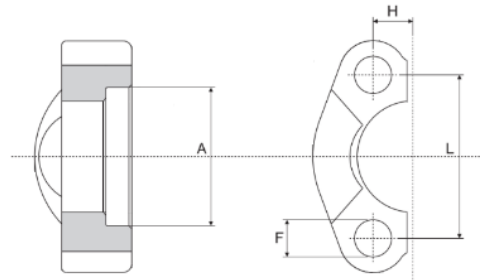

Codice	Ø A	Interasse H	Interasse L	Foro F
SFLI300012	1/2"	8,7	38,1	8,75
SFLI300034	3/4"	11,1	47,6	10,5
SFLI30001	1"	13,1	52,4	10,5
SFLI3000114	1.1/4"	15,1	58,7	12
SFLI3000112	1.1/2"	17,85	69,9	13,5
SFLI30002	2"	24,4	77,8	13,5

### **SEMIFLANGE SAE J518 SERIE 6000**

*Split-flanges 6000 Series*

#### **SFLI6000**

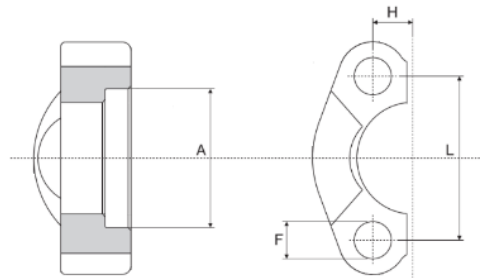

Codice	Ø A	Interasse H	Interasse L	Foro F
SFLI600012	1/2"	9,1	40,5	8,75
SFLI600034	3/4"	11,9	50,8	10,5
SFLI60001	1"	13,9	57,2	13
SFLI6000114	1.1/4"	15,9	66,6	15
SFLI6000112	1.1/2"	18,25	79,3	17
SFLI60002	2"	22,2	96,8	21

## ADATTATORI

### ADATTATORE DIRITTO DI ESTREMITÀ MASCHIO

#### FILETTO GAS CONICO/CONICO

Male stud straight adapter thread BSP taper/BSP taper

### 300.300.1..

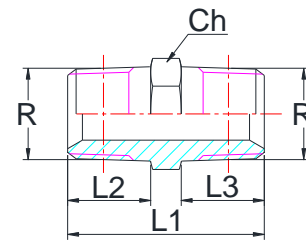

Bar	Codice	A	B	L1	L2	L3	CH1
350	300.300.101	1/8	1/8	25	10	10	12
	300.300.102	1/8	1/4	30,5	10	14,5	14
	300.300.103	1/4	1/4	35	14,5	14,5	14
250	300.300.104	1/4	3/8	35	14,5	14,5	17
	300.300.105	3/8	3/8	35	14,5	14,5	17
225	300.300.106	3/8	1/2	40,5	14,5	19	22
	300.300.107	1/2	1/2	45	19	19	22
200	300.300.108	1/2	3/4	47	19	19	27
	300.300.109	3/4	3/4	47	19	19	27
200	300.300.110	3/4	1	53	19	24	36
	300.300.111	1	1	58	24	24	36
	300.300.112	1.1/4	1.1/4	62	25	25	46
	300.300.113	1.1/2	1.1/2	66	26	26	50
100	300.300.114	2	2	69	26	26	65
250	300.300.115	3/8	1/8	30,5	14,5	10	17
225	300.300.116	1/2	1/4	40,5	19	14,5	22
200	300.300.117	3/4	1/4	42,5	19	14,5	27
160	300.300.118	1.1/4	1	61	25	24	46

**ADATTATORE DIRITTO DI ESTREMITÀ MASCHIO**

**FILETTO GAS CILINDRICO/CONICO**

Male stud straight adapter thread BSP parallel/BSP taper

**300.300.3..**

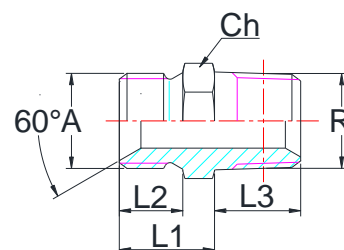

Bar	Codice	A	R	L1	L2	L3	CH1
350	300.300.301	1/8	1/8	13	8	10	12
	300.300.302	1/8	1/4	14	8	14,5	14
	300.300.303	1/4	1/8	17	11	10	14
	300.300.304	1/4	1/4	17	11	14,5	14
250	300.300.305	1/4	3/8	17	11	14,5	17
	300.300.306	3/8	1/4	18	12	14,5	17
	300.300.307	3/8	3/8	18	12	14,5	17
225	300.300.308	3/8	1/2	19	12	19	22
	300.300.309	1/2	3/8	21	14	14,5	22
	300.300.310	1/2	1/2	21	14	19	22
200	300.300.311	1/2	3/4	23	14	19	27
	300.300.312	3/4	1/2	25	16	19	27
	300.300.313	3/4	3/4	25	16	19	27
160	300.300.314	3/4	1	26	16	24	36
	300.300.315	1	3/4	29	19	19	36
	300.300.316	1	1	29	19	24	36
	300.300.317	1	1.1/4	31	19	25	46
	300.300.318	1.1/4	1.1/4	32	20	25	46
	300.300.319	1.1/4	1.1/2	34	20	26	50
	300.300.320	1.1/2	1.1/2	37	23	26	50
100	300.300.321	2	2	42	25	26	65
80	300.300.322	2.1/2	2.1/2	68	25	29	75
60	300.300.323	3	3				



**ADATTATORE DIRITTO MASCHIO FILETTO GAS**

**CILINDRICO**

Male straight adapter thread BSP parallel

**300.300.5..**

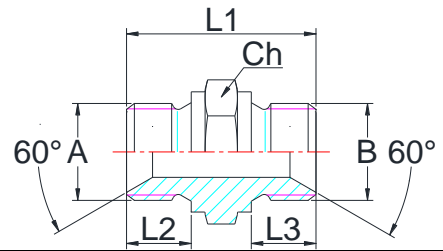

Bar	Codice	A	B	L1	L2	L3	CH1
400	300.300.501	1/8	1/8	24	8	8	14
	300.300.502	1/8	1/4	28,5	8	11	19
	300.300.503	1/8	3/8	30	8	12	22
	300.300.504	1/4	1/4	32	11	11	19
	300.300.505	1/4	3/8	33,5	11	12	22
350	300.300.506	1/4	1/2	37	11	14	27
315	300.300.507	1/4	3/4	41	11	16	32
400	300.300.508	3/8	3/8	35	12	12	22
350	300.300.509	3/8	1/2	38,5	12	14	27
315	300.300.510	3/8	3/4	42,5	12	16	32
350	300.300.511	1/2	1/2	41	14	14	27
	300.300.512	1/2	5/8	43	14	16	30
315	300.300.513	1/2	3/4	45	14	16	32
250	300.300.514	1/2	1	49	14	19	41
200	300.300.515	1/2	1.1/4	52	14	20	50
350	300.300.516	5/8	5/8	45	16	16	30
315	300.300.517	5/8	3/4	47	16	16	32
	300.300.518	3/4	3/4	47	16	16	32
250	300.300.519	3/4	1	51	16	19	41
200	300.300.520	3/4	1.1/4	54	16	20	50
160	300.300.521	3/4	1.1/2	59	16	23	55
250	300.300.522	1	1	54	19	19	41
200	300.300.523	1	1.1/4	57	19	20	50
160	300.300.524	1	1.1/2	62	19	23	55
125	300.300.525	1	2	67,5	19	25	70
200	300.300.526	1.1/4	1.1/4	58	20	20	50
160	300.300.527	1.1/4	1.1/2	63	20	23	55
125	300.300.528	1.1/4	2	68,5	20	25	70
160	300.300.529	1.1/2	1.1/2	66	23	23	55
125	300.300.530	1.1/2	2	71,5	23	25	70
	300.300.531	2	2	74	25	25	70
100	300.300.533	2.1/2	2.1/2	64,5	25	25	75

**ADATTATORE DIRITTO MASCHIO FILETTO**

**METRICO CILINDRICO**

Male straight adapter thread METRIC parallel

**300.300.6..**

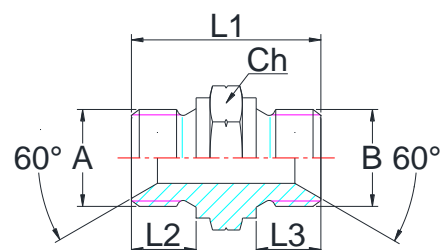

Bar	Codice	A	B	L1	L2	L3	CH1
400	300.300.601	10x1	10x1	24	8	8	14
	300.300.602	12x1,5	12x1,5	34	12	12	17
	300.300.603	12x1,5	14x1,5	34	12	12	19
	300.300.604	14x1,5	14x1,5	34	12	12	19
	300.300.605	14x1,5	16x1,5	34	12	12	22
	300.300.606	14x1,5	18x1,5	35,5	12	12	24
350	300.300.607	14x1,5	22x1,5	38	12	14	27
400	300.300.608	16x1,5	16x1,5	34	12	12	22
	300.300.609	16x1,5	18x1,5	35,5	12	12	24
350	300.300.610	16x1,5	20x1,5	37,5	12	14	27
	300.300.611	16x1,5	22x1,5	38	12	14	27
400	300.300.612	18x1,5	18x1,5	36	12	12	24
350	300.300.613	18x1,5	20x1,5	38	12	14	27
	300.300.614	20x1,5	20x1,5	40,5	14	14	27
	300.300.615	20x1,5	22x1,5	41	14	14	27
	300.300.616	22x1,5	22x1,5	41	14	14	27
315	300.300.617	22x1,5	26x1,5	45	14	16	32
	300.300.618	26x1,5	26x1,5	47	16	16	32
250	300.300.619	26x1,5	30x1,5	48	16	16	36
	300.300.620	30x1,5	30x1,5	48	16	16	36
200	300.300.621	30x1,5	38x1,5	50	16	16	46
	300.300.622	38x1,5	38x1,5	50	16	16	46
160	300.300.623	38x1,5	45x1,5	52	16	16	55
	300.300.624	45x1,5	45x1,5	52	16	16	55

**ADATTATORE DIRITTO MASCHIO FILETTO GAS**

**CILINDRICO/METRICO CILINDRICO**

Male straight adapter thread BSP parallel/Metric Parallel

**300.300.7..**

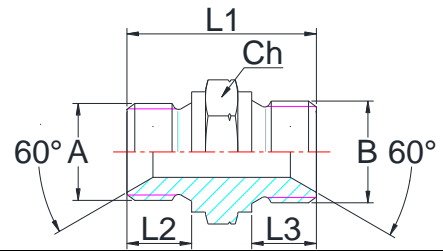

Bar	Codice	A	B	L1	L2	L3	CH1
400	300.300.701	1/8	10x1	24	8	8	14
	300.300.702	1/8	14x1,5	29,5	8	12	19
	300.300.703	1/4	10x1	28,5	11	8	19
	300.300.704	1/4	12x1,5	33	11	12	19
	300.300.705	1/4	14x1,5	33	11	12	19
	300.300.706	3/8	10x1	30	12	8	22
	300.300.707	3/8	12x1,5	34,5	12	12	22
	300.300.708	3/8	14x1,5	34,5	12	12	22
	300.300.709	3/8	16x1,5	34,5	12	12	22
	300.300.710	3/8	18x1,5	36	12	12	24
350	300.300.711	3/8	22x1,5	38,5	12	14	27
	300.300.712	1/2	14x1,5	38	14	12	27
	300.300.713	1/2	16x1,5	38	14	12	27
	300.300.714	1/2	18x1,5	38,5	14	12	27
	300.300.715	1/2	20x1,5	40,5	14	14	27
	300.300.716	1/2	22x1,5	41	14	14	27
	300.300.717	5/8	18x1,5	40,5	16	12	30
	300.300.718	5/8	20x1,5	42,5	16	14	30
	300.300.719	5/8	22x1,5	43	16	14	30
315	300.300.720	3/4	18x1,5	42,5	16	12	32
	300.300.721	3/4	20x1,5	44,5	16	14	32
	300.300.722	3/4	22x1,5	45	16	14	32
	300.300.723	3/4	26x1,5	47	16	16	32
250	300.300.724	3/4	30x1,5	48	16	16	36
	300.300.725	1	26x1,5	51	19	16	41
	300.300.726	1	30x1,5	51	19	16	41
200	300.300.727	1	38x1,5	53	19	16	46
	300.300.728	1.1/4	30x1,5	54	20	16	50
	300.300.729	1.1/4	38x1,5	54	20	16	50
160	300.300.730	1.1/2	38x1,5	59	23	16	55
	300.300.731	1.1/2	45x1,5	59	23	16	55
125	300.300.732	2	45x1,5	64,5	25	16	70

**ADATTATORE DI PROLUNGAMENTO FILETTO**

**GAS CILINDRICO**

Extention Adapter thread BSP parallel

**300.300.8..**

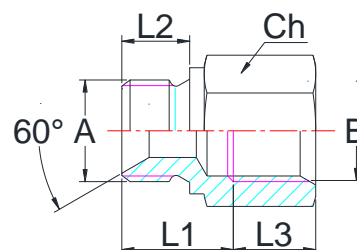

Bar	Codice	A	B	L1	L2	L3	CH1
350	300.300.801	1/8	1/8	18	8	10	14
	300.300.802	1/8	1/8	28	8	10	14
	300.300.803	1/8	1/8	38	8	10	14
	300.300.804	1/4	1/4	18	11	14	19
	300.300.805	1/4	1/4	27	11	14	19
	300.300.806	1/4	1/4	40	11	14	19
	300.300.807	1/4	1/4	45	11	14	19
	300.300.808	3/8	3/8	18	12	14	22
	300.300.809	3/8	3/8	31	12	14	22
	300.300.810	3/8	3/8	36	12	14	22
	300.300.811	3/8	3/8	43	12	14	22
	300.300.812	1/2	1/2	20	14	17	27
	300.300.813	1/2	1/2	23	14	17	27
	300.300.814	1/2	1/2	33	14	17	27
300.300.815	1/2	1/2	43	14	17	27	
300.300.816	1/2	1/2	63	14	17	27	
315	300.300.817	3/4	3/4	29	16	19	36
	300.300.818	3/4	3/4	37	16	19	36
	300.300.819	3/4	3/4	54	16	19	36
250	300.300.820	1	1	32,5	19	21,5	41
	300.300.821	1	1	62,5	19	21,5	41

**TAPPO ESAGONO INCASSATO FILETTO GAS**

**CONICO**

BSPT plug hexagonal recess

**300.301.0..**

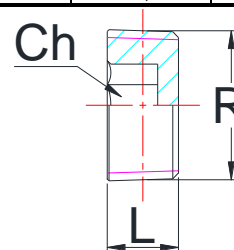

Bar	Codice	A	L	CH1
350	300.301.001	1/8	8	5
	300.301.002	1/4	10	7
250	300.301.003	3/8	10	8
225	300.301.004	1/2	10	10
200	300.301.005	3/4	12	12
160	300.301.006	1	12	17
	300.301.007	1.1/4	18	22
	300.301.008	1.1/2	20	24

**ADATTATORE DIRITTO FEMMINA-FEMMINA**

**FILETTO GAS CILINDRICO**

*Straight female/female BSP parallel adapter*

**300.301.2..**

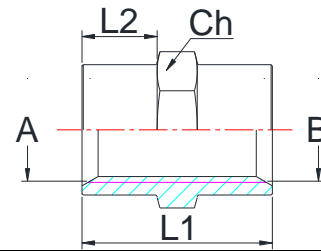

Bar	Codice	A	B	L1	L2	Ch
350	300.301.201	1/8	1/8	20	7	14
	300.301.202	1/4	1/4	30	12	19
250	300.301.203	3/8	3/8	30	12	24
225	300.301.204	1/2	1/2	38	15	27
200	300.301.205	3/4	3/4	40	15	36
160	300.301.206	1	1	48	19	41
	300.301.207	1.1/4	1.1/4	50	19	55
	300.301.208	1.1/2	1.1/2	50	18	60

**ADATTATORE A 90° DI ESTREMITÀ MASCHIO**

**FILETTO GAS CILINDRICO/CONICO**

*Male 90° adapter thread BSP parallel/BSP taper*

**300.302.2..**

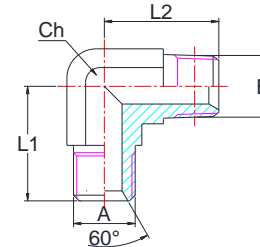

Bar	Codice	A	B	L1	L2	CH1
350	300.302.201	1/8	1/8	21	20	11
	300.302.202	1/4	1/4	26	28	14
250	300.302.203	3/8	3/8	29	31	19
225	300.302.204	1/2	1/2	34	37,5	22
200	300.302.205	5/8	1/2	38	40	27
	300.302.206	3/4	3/4	41	40	27
160	300.302.207	1	1	45	50	33
	300.302.208	1.1/4	1.1/4	52	60	41
	300.302.209	1.1/2	1.1/2	59	67	48
100	300.302.210	2	2	78	76	65

**ADATTATORE A 90° INTERMEDIO MASCHIO**

**FILETTO GAS CILINDRICO**

Male 90° adapter thread BSP parallel/BSP parallel

**300.302.4..**

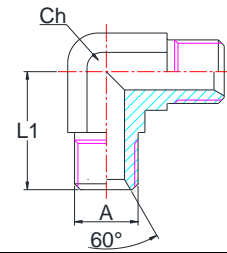

Bar	Codice	A	L1	CH1
400	300.302.401	1/8	21	11
	300.302.402	1/4	26	14
	300.302.403	3/8	29	19
350	300.302.404	1/2	34	22
	300.302.405	5/8	38	27
315	300.302.406	3/4	41	27
250	300.302.407	1	45	33
200	300.302.408	1.1/4	52	41
160	300.302.409	1.1/2	59	48
125	300.302.410	2	78	65

**ADATTATORE A "T" INTERMEDIO MASCHIO**

**FILETTO GAS CILINDRICO**

Male equal tee adapter thread BSP parallel

**300.303.4..**

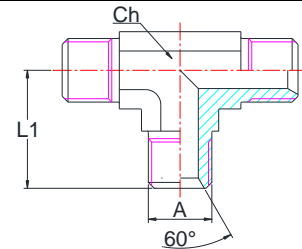

Bar	Codice	A	L1	CH1
400	300.303.401	1/8	21	11
	300.303.402	1/4	26	14
	300.303.403	3/8	29	19
350	300.303.404	1/2	34	22
	300.303.405	5/8	38	27
315	300.303.406	3/4	41	27
250	300.303.407	1	45	33
200	300.303.408	1.1/4	52	41
160	300.303.409	1.1/2	59	48
125	300.303.410	2	78	65

**ADATTATORE A 90° DI ESTREMITÀ**  
**MASCHIO/FEMMINA FILETTO GAS**  
**CILINDRICO/CONICO**

Male/female 90° adapter thread BSP parallel/BSP taper

**300.303.8..**

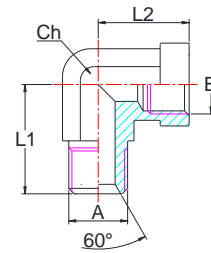

Bar	Codice	A	B	L1	L2	CH1
350	300.303.801	1/8	1/8	17	20	14
	300.303.802	1/4	1/4	22,5	28	19
250	300.303.803	3/8	3/8	26	31	22
225	300.303.804	1/2	1/2	31	37,5	27
200	300.303.805	3/4	3/4	34,5	40	33
160	300.303.806	1	1	41	50	41
	300.303.807	1.1/4	1.1/4	43	60	48
	300.303.808	1.1/2	1.1/2	53	67	65
100	300.303.809	2	2	61	76	71

**ADATTATORE A 90° FEMMINA FILETTO GAS**  
**CILINDRICO**

Female 90° adapter thread BSP parallel

**300.304.2..**

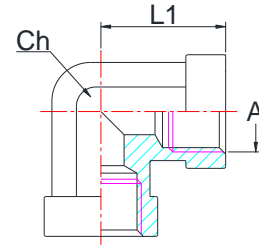

Bar	Codice	A	L1	CH1
350	300.304.201	1/8	17	14
	300.304.202	1/4	22,5	19
250	300.304.203	3/8	26	22
225	300.304.204	1/2	31	27
200	300.304.205	3/4	34,5	33
160	300.304.206	1	41	41
	300.304.207	1.1/4	43	48
	300.304.208	1.1/2	53	65
100	300.304.209	2	61	71

**ADATTATORE A "T" FEMMINA FILETTO GAS**

**CILINDRICO**

Female equal TEE adapter thread BSP parallel

**300.305.0..**

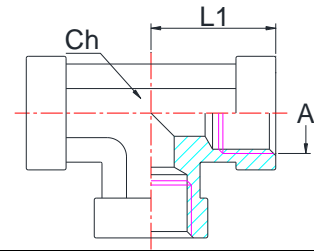

Bar	Codice	A	L1	CH1
350	300.305.001	1/8	17	14
	300.305.002	1/4	22,5	19
250	300.305.003	3/8	26	22
225	300.305.004	1/2	31	27
200	300.305.005	3/4	34,5	33
160	300.305.006	1	41	41
	300.305.007	1.1/4	43	48
	300.305.008	1.1/2	53	65
100	300.305.009	2	61	71

**ADATTATORE A 90° ORIENTABILE CON O-RING E**

**RONDELLA FILETTO GAS CILINDRICO**

90° adjustable adapter with o-ring and washer thread BSP parallel

**300.305.4..**

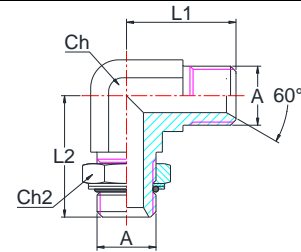

Bar	Codice	A	B	L1	L2	CH1	CH2
350	300.305.401	1/8	1/8	21	26	11	14
	300.305.402	1/4	1/8	26	30	14	14
315	300.305.403	1/4	1/4	26	32	14	19
	300.305.404	3/8	1/4	29	37	19	19
250	300.305.405	3/8	3/8	29	37	19	22
	300.305.406	1/2	3/8	34	39	22	22
	300.305.407	1/2	1/2	34	43	22	30
	300.305.408	3/4	1/2	41	47	27	30
	300.305.409	3/4	3/4	41	49	27	36
	300.305.410	1	3/4	45	50	33	36
200	300.305.411	1	1	45	52	33	41
	300.305.412	1.1/4	1	52	58	41	41
	300.305.413	1.1/4	1.1/4	52	58	41	50
160	300.305.414	1.1/2	1.1/4	59	59	48	50
	300.305.415	1.1/2	1.1/2	59	60	48	55
125	300.305.416	2	1.1/2	78	74	65	55
	300.305.417	2	2	78	74	65	70



**ADATTATORE A 90° CON DADO GIREVOLE**

**FILETTO GAS CILINDRICO**

90° Adapter with swivel nut thread BSP parallel

**300.306.4..**

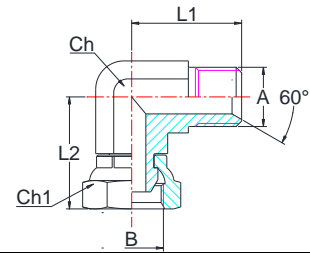

Bar	Codice	A	B	L1	L2	CH1	CH2
400	300.306.401	1/8	1/8	21	25	11	14
	300.306.402	1/4	1/4	26	33	14	19
	300.306.403	3/8	3/8	29	37	19	22
350	300.306.404	1/2	1/2	34	43	22	27
	300.306.405	5/8	5/8	38	49	27	30
315	300.306.406	3/4	3/4	41	53,5	27	32
250	300.306.407	1	1	45	60,5	33	41
200	300.306.408	1.1/4	1.1/4	57	64	41	50
160	300.306.409	1.1/2	1.1/2	59	75,5	48	55
125	300.306.410	2	2	78	91	65	70

**TAPPO MASCHIO FILETTO GAS CILINDRICO**

Male plug thread BSP parallel

**300.307.8..**

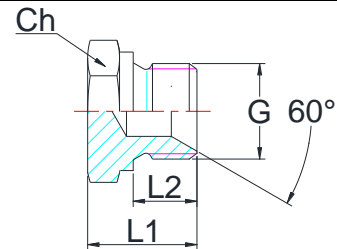

Bar	Codice	A	L1	L2	CH1
400	300.307.801	1/8	14,5	8	14
	300.307.802	1/4	19	11	19
	300.307.803	3/8	20,5	12	22
350	300.307.804	1/2	24	14	27
	300.307.805	5/8	26	16	30
315	300.307.806	3/4	28	16	32
250	300.307.807	1	32	19	41
200	300.307.808	1.1/4	35	20	50
160	300.307.809	1.1/2	40	23	55
125	300.307.810	2	45,5	25	70

**ADATTATORE DIRITTO MASCHIO-FEMMINA**

**FILETTO GAS**

Male-Female Straight Adapter BSP Thread

**300.309.0..**

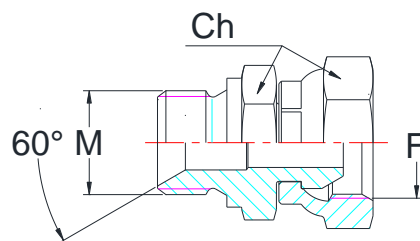

Bar	Codice	Filetto M	Filetto F	Chiave CH
400	300.309.001	1/8	1/8	14
	300.309.002	1/4	1/4	19
	300.309.003	3/8	3/8	22
350	300.309.004	1/2	1/2	27
	300.309.005	5/8	5/8	30
315	300.309.006	3/4	3/4	32
250	300.309.007	1	1	41
200	300.309.008	1.1/4	1.1/4	50
160	300.309.009	1.1/2	1.1/2	55
125	300.309.010	2	2	70
100	300.309.011	2.1/2	2.1/2	75

**ADATTATORE 90° MASCHIO-FEMMINA FILETTO**

**GAS**

Male-Female Elbow Adapter BSP Thread

**300.309.1..**

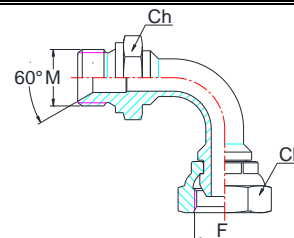

Bar	Codice	Filetto M	Filetto F	Chiave CH
400	300.309.101	1/8	1/8	14
	300.309.102	1/4	1/4	19
	300.309.103	3/8	3/8	22
350	300.309.104	1/2	1/2	27
	300.309.105	5/8	5/8	30
315	300.309.106	3/4	3/4	32
250	300.309.107	1	1	41
200	300.309.108	1.1/4	1.1/4	50
160	300.309.109	1.1/2	1.1/2	55
125	300.309.110	2	2	70

**ADATTATORE 45° MASCHIO-FEMMINA FILETTO**

**GAS**

Male-Female 45° Adapter BSP Thread

**300.309.2..**

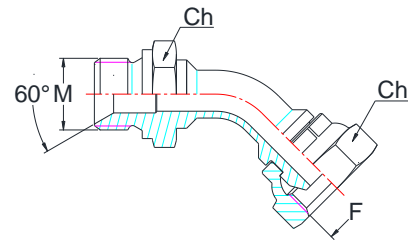

Bar	Codice	Filetto M	Filetto F	Chiave CH
400	300.309.201	1/8	1/8	14
	300.309.202	1/4	1/4	19
	300.309.203	3/8	3/8	22
350	300.309.204	1/2	1/2	27
	300.309.205	5/8	5/8	30
315	300.309.206	3/4	3/4	32
250	300.309.207	1	1	41
200	300.309.208	1.1/4	1.1/4	50
160	300.309.209	1.1/2	1.1/2	55
125	300.309.210	2	2	70

**ADATTATORE DIRITTO FEMMINA-FEMMINA**

**FILETTO GAS**

Female-Female Straight Adapter BSP Thread

**300.309.3..**

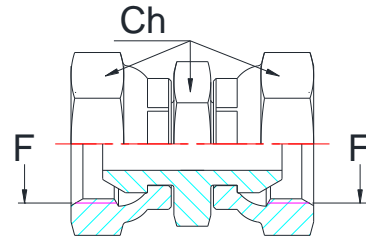

Bar	Codice	Filetto F1	Filetto F2	Chiave CH
400	300.309.301	1/8	1/8	14
	300.309.302	1/4	1/4	19
	300.309.303	3/8	3/8	22
350	300.309.304	1/2	1/2	27
	300.309.305	5/8	5/8	30
315	300.309.306	3/4	3/4	32
250	300.309.307	1	1	41
200	300.309.308	1.1/4	1.1/4	50
160	300.309.309	1.1/2	1.1/2	55
125	300.309.310	2	2	70

**ADATTATORE 90° FEMMINA-FEMMINA FILETTO**

**GAS**

Female-Female Elbow Adapter BSP Thread

**300.309.4..**

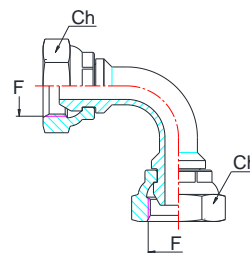

Bar	Codice	Filetto F1	Filetto F2	Chiave CH
400	300.309.401	1/8	1/8	14
	300.309.402	1/4	1/4	19
	300.309.403	3/8	3/8	22
350	300.309.404	1/2	1/2	27
	300.309.405	5/8	5/8	30
315	300.309.406	3/4	3/4	32
250	300.309.407	1	1	41
200	300.309.408	1.1/4	1.1/4	50
160	300.309.409	1.1/2	1.1/2	55
125	300.309.410	2	2	70

**ADATTATORE 45° FEMMINA-FEMMINA FILETTO**

**GAS**

Female-Female 45° Adapter BSP Thread

**300.309.5..**

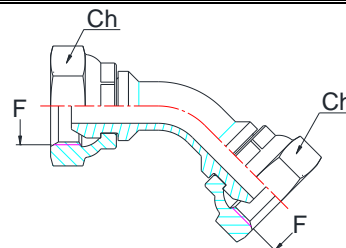

Bar	Codice	Filetto F1	Filetto F2	Chiave CH
400	300.309.501	1/8	1/8	14
	300.309.502	1/4	1/4	19
	300.309.503	3/8	3/8	22
350	300.309.504	1/2	1/2	27
	300.309.505	5/8	5/8	30
315	300.309.506	3/4	3/4	32
250	300.309.507	1	1	41
200	300.309.508	1.1/4	1.1/4	50
160	300.309.509	1.1/2	1.1/2	55
125	300.309.510	2	2	70

### TAPPO FEMMINA FILETTO GAS

Female Top BSP Thread

300.309.6..

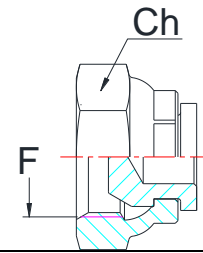

Bar	Codice	Filetto F	Chiave CH
400	300.309.601	1/8	14
	300.309.602	1/4	19
	300.309.603	3/8	22
350	300.309.604	1/2	27
	300.309.605	5/8	30
315	300.309.606	3/4	32
250	300.309.607	1	41
200	300.309.608	1.1/4	50
160	300.309.609	1.1/2	55
125	300.309.610	2	70

### RIDUZIONI MASCHIO CONICO-FEMMINA

#### CILINDRICA FILETTO GAS

Reducing Male Taper - Female Parallel BSP Thread

300.310.0..

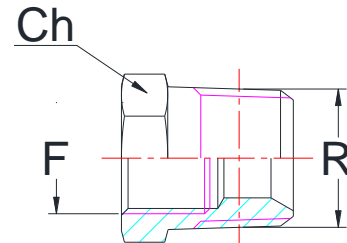

Bar	Codice	Filetto R	Filetto F	Chiave CH
350	300.310.001	1/4	1/8	17
250	300.310.002	3/8	1/8	19
	300.310.003	3/8	1/4	19
225	300.310.004	1/2	1/4	24
	300.310.005	1/2	3/8	24
200	300.310.006	3/4	3/8	27
	300.310.007	3/4	1/2	27
160	300.310.008	1	1/2	36
	300.310.009	1	3/4	36
	300.310.010	1.1/4	3/4	45
	300.310.011	1.1/4	1	45
	300.310.012	1.1/2	1	50
100	300.310.013	1.1/2	1.1/4	50
	300.310.014	2	1.1/4	60
	300.310.015	2	1.1/2	60

### **PASSAPARETE FILETTO GAS**

Bulkhead Connection BSP Thread

#### **300.310.1..**

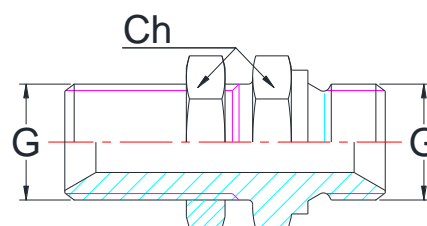

Bar	Codice	Filetto F	Chiave CH
400	300.310.102	1/4	19
	300.310.103	3/8	22
350	300.310.104	1/2	27
315	300.310.105	3/4	32
250	300.310.106	1	41
200	300.310.107	1.1/4	50
160	300.310.108	1.1/2	55

*Nota: Per ordinare solo il corpo, aggiungere alla fine del codice la notazione “.1”  
 Esempio: 300.310.102.1 – Passaparete con filetto 1/4” GAS senza controdado.*

### **CONTRDADO FILETTO GAS**

Exagonal Nut for Bulkhead Connection

#### **300.310.2..**

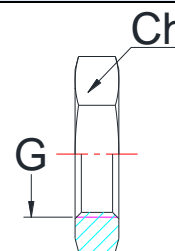

Bar	Codice	Filetto G	Chiave CH
400	300.310.202	1/4	19
	300.310.203	3/8	22
350	300.310.204	1/2	27
315	300.310.205	3/4	32
250	300.310.206	1	41
200	300.310.207	1.1/4	50
160	300.310.208	1.1/2	55

**RONDELLA IN RAME PER FILETTI GAS**

Sealing Copper Washer for BSP Thread

**300.310.7..**

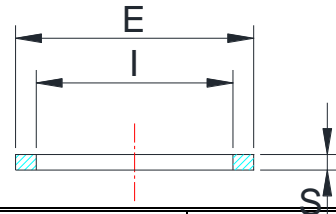

Bar	Codice	Filetto GAS	Ø Interno I	Ø Esterno E	Spessore S
	300.310.701	1/8	10	16	1,5
	300.310.702	1/4	13,5	19	1,5
	300.310.703	3/8	17	23	1,5
	300.310.704	1/2	21,5	27	1,5
	300.310.705	5/8	24	30	1,5
	300.310.706	3/4	27	33	1,5
	300.310.707	1	33,5	40	1,5
	300.310.708	1.1/4	42	50	1,5
	300.310.709	1.1/2	48	55	1,5
	300.310.710	2	60	68	1,5

**RONDELLA IN RAME PER FILETTI METRICI**

Sealing Copper Washer for Metric Thread

**300.310.8..**

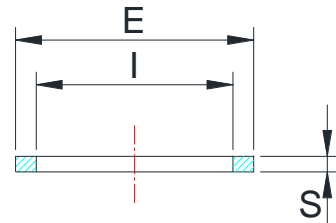

Bar	Codice	Filetto Metrico	Ø Interno I	Ø Esterno E	Spessore S
	300.310.801	6	6	12	1,5
	300.310.802	8	8	14	1,5
	300.310.803	10	10	16	1,5
	300.310.804	12	12	18	1,5
	300.310.805	14	14	20	1,5
	300.310.806	16	16	22	1,5
	300.310.807	18	18	24	1,5
	300.310.808	20	20	26	1,5
	300.310.809	22	22	28	1,5
	300.310.810	24	24	30	1,5
	300.310.811	26	26	32	1,5
	300.310.812	30	30	36	1,5

### **RONDELLA FERRO-GOMMA PER FILETTI GAS**

Sealing Washer for BSP Thread

**300.310.9..**

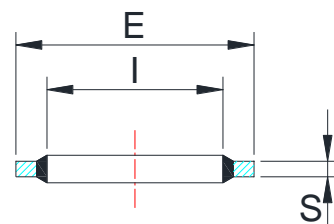

Bar	Codice	Filetto GAS	Ø Interno I	Ø Esterno E	Spessore S
	300.310.901	1/8	10,4	15,9	2,0
	300.310.902	1/4	13,7	20,6	2,0
	300.310.903	3/8	17,3	23,8	2,0
	300.310.904	1/2	21,5	28,6	2,5
	300.310.905	5/8	23,5	31,8	2,5
	300.310.906	3/4	27,1	34,9	2,5
	300.310.907	1	33,9	42,8	3,4
	300.310.908	1.1/4	42,9	52,4	3,4
	300.310.909	1.1/2	48,4	58,6	3,4
	300.310.910	2	60,6	73,0	3,4

### **RONDELLA FERRO-GOMMA PER FILETTI**

**METRICI**

Sealing Washer for Metric Thread

**300.311.0..**

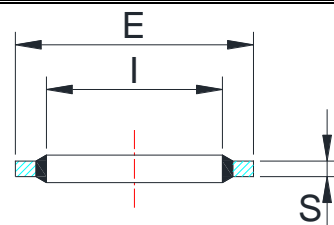

Bar	Codice	Filetto Metrico	Ø Interno I	Ø Esterno E	Spessore S
	300.311.001	6	6,7	11	1,0
	300.311.002	8	8,7	13	1,0
	300.311.003	10	10,7	16	1,5
	300.311.004	12	12,7	20	1,5
	300.311.005	14	14,7	22	1,5
	300.311.006	16	16,7	24	1,5
	300.311.007	18	18,7	26	1,5
	300.311.008	20	20,7	28	1,5
	300.311.009	22	22,7	30	2,0
	300.311.010	24	24,7	32	2,0
	300.311.011	26	26,7	35	2,0
	300.311.012	30	30,7	39	2,0



**RONDELLA FERRO-GOMMA PER FILETTI GAS**

Sealing Washer for BSP Thread

**300.310.9...A**

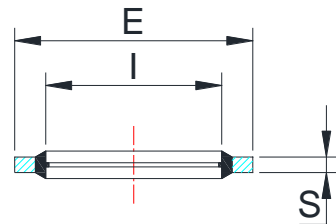

Bar	Codice	Filetto GAS	Ø Interno I	Ø Esterno E	Spessore S
	300.310.901.A	1/8	10,4	15,9	2,0
	300.310.902.A	1/4	13,7	20,6	2,0
	300.310.903.A	3/8	17,3	23,8	2,0
	300.310.904.A	1/2	21,5	28,6	2,5
	300.310.905.A	5/8	23,5	31,8	2,5
	300.310.906.A	3/4	27,1	34,9	2,5
	300.310.907.A	1	33,9	42,8	3,4
	300.310.908.A	1.1/4	42,9	52,4	3,4
	300.310.909.A	1.1/2	48,4	58,6	3,4
	300.310.910.A	2	60,6	73,0	3,4

**RUBINETTO ALTA PRESSIONE**

2-Way High Pressure Ball Valvles

**300.311.5..**

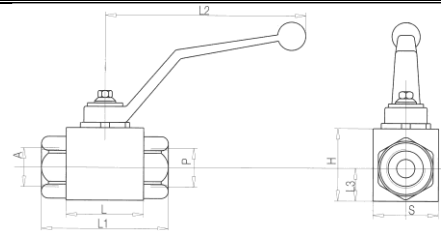

Bar	Codice	A - P	L	L1	L2	L3	H	S
500	300.311.501	1/8	42	71	110	14	35	35
	300.311.502	1/4	42	71	110	14	35	35
	300.311.503	3/8	44	73	110	17	40	40
	300.311.504	1/2	48	83	110	18	45	45
400	300.311.505	3/4	63	95	180	23	55	55
350	300.311.506	1	67	112	180	29	65	65
	300.311.507	1.1/4	67	120	180	29	65	65
	300.311.508	1.1/2	67	124	180	29	65	65

**RUBINETTO ALTA PRESSIONE A 3 VIE – TIPO L**

3-Way High Pressure Ball Valve – L Type

**300.311.5...3L**

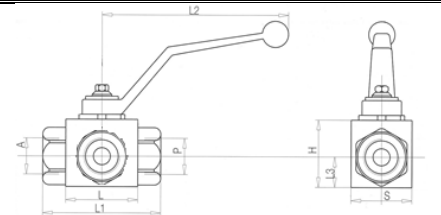

Bar	Codice	A - P	L	L1	L2	L3	H	S
500	300.311.501.3L	1/8	42,4	71	110	14,5	35	30
	300.311.502.3L	1/4	42,4	71	110	14,5	35	30
	300.311.503.3L	3/8	44,4	73	110	17,4	40	35
	300.311.504.3L	1/2	48,4	83	110	18,0	43	37
400	300.311.505.3L	3/4	62,5	95	180	23,4	57	49

**RUBINETTO ALTA PRESSIONE A 3 VIE – TIPO T**

3-Way High Pressure Ball Valve – T Type

**300.311.5...3T**

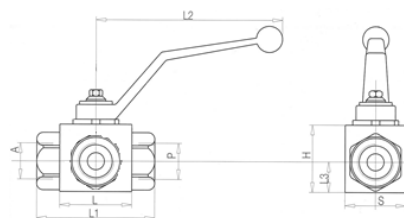

Bar	Codice	A - P	L	L1	L2	L3	H	S
500	<b>300.311.501.3T</b>	<b>1/8</b>	42,4	71	110	14,5	35	30
	<b>300.311.502.3T</b>	<b>1/4</b>	42,4	71	110	14,5	35	30
	<b>300.311.503.3T</b>	<b>3/8</b>	44,4	73	110	17,4	40	35
	<b>300.311.504.3T</b>	<b>1/2</b>	48,4	83	110	18,0	43	37
400	<b>300.311.505.3T</b>	<b>3/4</b>	62,5	95	180	23,4	57	49

## ACCESSORI

### MANOPOLE PER TUBO IDROPULTRICE

Jetwash Handle

#### MAV2..X



Codice	Ø Esterno	Ø Interno	Lunghezza
MAV206x	29	15,5	118
MAV208x	29	18,0	118
MAV210x	35	20,0/21,0	128
MAV213x	35	23,0	128

Disponibili in colorazione Nera e Blu. Per ordinare il colore prescelto, sostituire la "x" nel codice con l'iniziale del colore.

### INNESTO RAPIDO MASCHIO CON VALVOLA

#### SPORGENTE – FILETTO GAS

Male standard coupling with poppet valve BSP Thread

#### NV..M

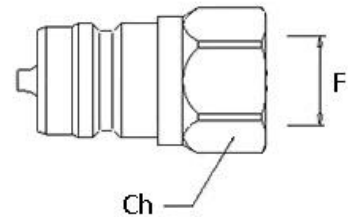

Codice	Ø Filetto - F	Chiave - Ch
NV18M	1/8"	14
NV14M	1/4"	19
NV38M	3/8"	24
NV12M	1/2"	27
NV34M	3/4"	34
NV1M	1"	41

### INNESTO RAPIDO FEMMINA CON VALVOLA

#### SPORGENTE – FILETTO GAS

Female standard coupling with poppet valve BSP Thread

#### NV..F

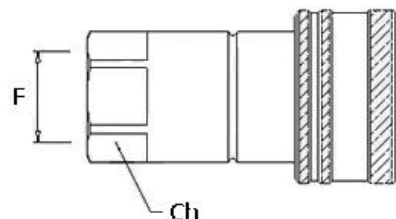

Codice	Ø Filetto - F	Chiave – Ch
NV18F	1/8"	14
NV14F	1/4"	19
NV38F	3/8"	24
NV12F	1/2"	27
NV34F	3/4"	34
NV1F	1"	41

**INNESTO RAPIDO MASCHIO A TENUTA FRONTALE**

**– FILETTO GAS**

Male flat face coupling BSP Thread

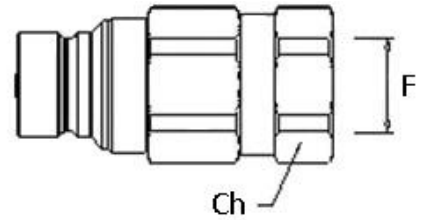

**NVTF..M**

Codice	Ø Filetto - F	Chiave - Ch
NVTF18M	1/8"	14
NVTF14M	1/4"	19
NVTF38M	3/8"	24
NVTF12M	1/2"	27
NVTF34M	3/4"	34
NVTF1M	1"	41

**INNESTO RAPIDO FEMMINA A TENUTA FRONTALE**

**– FILETTO GAS**

Female flat face coupling BSP Thread

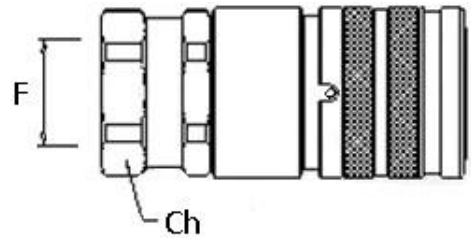

**NVTF..F**

Codice	Ø Filetto - F	Chiave – Ch
NVTF18F	1/8"	14
NVTF14F	1/4"	19
NVTF38F	3/8"	24
NVTF12F	1/2"	27
NVTF34F	3/4"	34
NVTF1F	1"	41

**STAFFA FERMATUBO SINGOLA**

*Pipe clamps standard series*

**LE...**

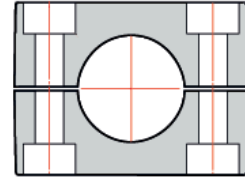

Codice	Ø Tubo		
LE106	6		
LE108	8		
LE110	10		
LE112	12		
LE214	14		
LE215	15		
LE216	16		
LE218	18		
LE320	20		
LE322	22		
LE325	25		
LE428	28		
LE430	30		
LE535	35		
LE538	38		
LE540	40		
LE542	42		

**STAFFA FERMATUBO DOPPIA**

*Pipe clamps double series*

**LD...**

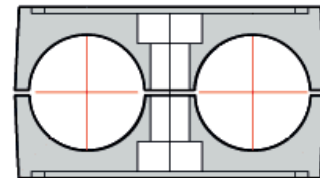

Codice	Ø Tubo		
LD06.06	6		
LD08.08	8		
LD10.10	10		
LD12.12	12		
LD14.14	14		
LD15.15	15		
LD16.16	16		
LD18.18	18		
LD20.20	20		
LD22.22	22		
LD25.25	25		
LD28.28	28		
LD30.30	30		
LD35.35	35		
LD38.38	38		
LD40.40	40		
LD42.42	42		

## **GUAINA TESSILE**

Textile protection

### **SFGT**



Codice	Larghezza	Ø Interno Max.	
SFGT35	35	20	
SFGT40	40	22	
SFGT45	45	25	
SFGT50	50	28	
SFGT55	55	32	
SFGT65	65	38	
SFGT80	80	45	
SFGT120	120	70	
SFGT150	150	90	

## **BOCCOLA PER GUAINA TESSILE**

Ferrule for Textile protection

### **GHPANB..**

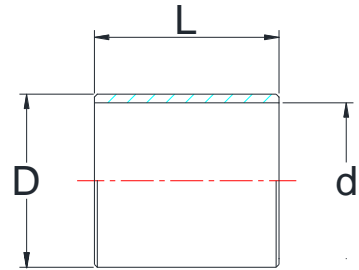

Codice	Ø Interno - d	Ø Esterno - D	Lunghezza - L
GHPANB19	19	22	22
GHPANB22	22	25	24
GHPANB25	25	28	30
GHPANB27	27	30	32
GHPANB29	29	32	34
GHPANB32	32	35	35
GHPANB34	34	38	38
GHPANB35	35	38	38
GHPANB37	37	40	40
GHPANB39	39	42	42
GHPANB42	42	45	45
GHPANB46	46	50	50
GHPANB50	50	55	55
GHPANB56	56	60	60
GHPANB61	61	65	65
GHPANB65	65	70	70
GHPANB72	72	76	75
GHPANB77	77	82	75
GHPANB83	83	89	67
GHPANB94	94	100	72
GHPANB100	100	105	75